

Catálogo **MATERIAL ELÉCTRICO**  
 Línea **Accesorios Material Eléctrico**  
 Familia **Accesorios Plasticos**

**Subfamilia Presacables**

Presacables externos para cables manguera y presacables internos que tambien hacen la función de aisladores para colocar en el interior de los portalámparas

Imagen	Artículo	Descripción	Lote	Precio/Unidad
	AR2115202		1	1,44 €
	Presacable SC/15F blanco		20	0,90 €
	para mangueras redondas H03VV-F y H05VV-F, para capuchón CSC15 .Rosca hembra M10x1		1000	0,3004 €
			3000	0,2652 €
	Longitud (mm): 27,5 Ancho (mm): 17 Color: Blanco			
	Referencia: 027236			

**Imagen en otro color**

MATERIAL ELÉCTRICO > Accesorios Material Eléctrico > Accesorios Plásticos

Subfamilia **Presacables**

Imagen	Artículo	Descripción	Lote	Precio/Unidad
	AR2191302		1	0,5036 €
	Presacable PSC14/P		100	0,3146 €
	Presacable para portalámparas E14 de 3 piezas.		1000	0,1048 €
	cables manguera plana H03VVH2-F 2x0,75mm <sup>2</sup> .		3000	0,0924 €

Alto (mm): 7 Diámetro (mm): 20 Color: Blanco  
Casquillo: E14



	AR2191502		1	0,5789 €
	Presacable aislador SDIR14 p/portalampara E14-1		100	0,3618 €
	pieza manguera redonda		1000	0,1205 €
	para E14 1 pieza. clase II con manguera redonda		3000	0,1063 €

2x0,75. Uso tubos M10x1 6,5-6,8mm d.int.

Longitud (mm): 29,5 Diámetro (mm): 20,5  
Color: Blanco Casquillo: E14



MATERIAL ELÉCTRICO > Accesorios Material Eléctrico > Accesorios Plásticos

Subfamilia **Presacables**

Imagen	Artículo	Descripción	Lote	Precio/Unidad
	AR2191602		1	0,3749 €
	Presacable aislador SDI/14 p/portálamparas E14-1		100	0,2344 €
	pieza manguera plana		1000	0,0781 €
	Para clase II para Portalamparas E14 1 pieza con manguera plana 2x0,75. Uso tubos roscados M10x1 6,5-6,8mm de diametro interno.		3000	0,0688 €
		Longitud (mm): 29,5 Diámetro (mm): 20,5 Color: Blanco Casquillo: E14		
		Referencia: 023963		

**arditi**  
LIGHTING INNOVATION



	AR2192300		1	0,1304 €
	Presacable SC/30 negro		1000	0,1252 €
	Presacable para colgantes.cables redondos H03VV-F 2x0,75mm2. capuchon roscado pedir aparte		3000	0,1214 €

MATERIAL ELÉCTRICO > Accesorios Material Eléctrico > Accesorios Plásticos

Subfamilia **Presacables**

Imagen	Artículo	Descripción	Lote	Precio/Unidad
	AR2192402		1	0,0582 €
	Capuchón para SC30 blanco		1000	0,0559 €
			3000	0,0542 €



	AR2192600		1	0,4817 €
	Presacable PSSC/27		100	0,3008 €
	para baquelita E27 de 3 piezas. cables manguera plana H03VVH2-F 2x0.75mm2.		1000	0,1004 €
			3000	0,0880 €

Alto (mm): 5 Diámetro (mm): 30 Color: Blanco  
Casquillo: E27  
Referencia: 012744



MATERIAL ELÉCTRICO > Accesorios Material Eléctrico > Accesorios Plásticos

Subfamilia **Presacables**

Imagen	Artículo	Descripción	Lote	Precio/Unidad
	AR2192900		1	0,4793 €
		Presacable aislador SDI/27 p/porta lámparas E27-1	100	0,2997 €
		pieza manguera plana	1000	0,0998 €
		para E27 1 pza y 3 pzas.clase II con manguera plana. uso de tubos M10x1 de 6,5-6,8mm. D.in	3000	0,0880 €
		Longitud (mm): 24,5 Diámetro (mm): 26,5 Color: Blanco Casquillo: E27  Referencia: 023964		



	AR2193800		1	0,5257 €
		Presacable aislador SDIR27 p/porta lámpara E27-1	100	0,3285 €
		pieza manguera redonda	1000	0,1096 €
		para E27 1 pza y baquelita 3 pzas.clase II con manguera rda. uso de tubos M10x1 de 6,5-6,8mm. D.in	3000	0,0966 €
		Longitud (mm): 24,5 Diámetro (mm): 26,5 Color: Blanco Casquillo: E27  Referencia: 027103		



MATERIAL ELÉCTRICO > Accesorios Material Eléctrico > Accesorios Plasticos

Subfamilia **Presacables**

Imagen	Artículo	Descripción	Lote	Precio/Unidad
 <p><b>Imagen en otro color</b></p>	AR7011001		1	0,75 €
		Bloca-cable BC/10M negro sin tornillo	100	0,4675 €
		Rosca macho M10x1, para tornillo M7x1 (debe pedirse separadamente)	1000	0,1557 €
			5000	0,1374 €
		Longitud (mm): 18 Alto (mm): 16 Color: Negro		
	Referencia: 024277			



	AR7011002		1	0,75 €
		Bloca-cable BC/10M blanco sin tornillo	100	0,4675 €
		Rosca macho M10x1, para tornillo M7x1 (debe pedirse separadamente)	1000	0,1557 €
			5000	0,1374 €
		Longitud (mm): 18 Alto (mm): 16 Color: Blanco		
	Referencia: 024278			



MATERIAL ELÉCTRICO > Accesorios Material Eléctrico > Accesorios Plásticos

Subfamilia **Presacables**



Imagen	Artículo	Descripción	Lote	Precio/Unidad
	AR7011101		1	0,75 €
		Bloca-cable BC/10F negro sin tornillo	100	0,4675 €
		Rosca hembra M10x1, para tornillo M7x1 (debe pedirse separadamente)	1000	0,1557 €
			5000	0,1374 €
		Longitud (mm): 18 Alto (mm): 15 Color: Negro		
	Referencia: 024279			

Imagen en otro color



	AR7011102		1	0,75 €
		Bloca-cable BC/10F blanco sin tornillo	100	0,4675 €
		Rosca hembra M10x1, para tornillo M7x1 (debe pedirse separadamente)	1000	0,1557 €
			5000	0,1374 €
		Longitud (mm): 18 Alto (mm): 15 Color: Blanco		
	Referencia: 024280			



MATERIAL ELÉCTRICO > Accesorios Material Eléctrico > Accesorios Plasticos

Subfamilia **Presacables**

Imagen	Artículo	Descripción	Lote	Precio/Unidad
	AR7011103		1	1,09 €
	Bloca-cable BC/10F transparente sin tornillo		50	0,68 €
	Rosca hembra M10x1, para tornillo M7x1 (debe pedirse separadamente)		1000	0,2284 €
			5000	0,2016 €
	Longitud (mm): 18 Alto (mm): 15 Color: Transparente			
	Referencia: 025454			

**Imagen en otro color**



	AR7020001		1	0,5502 €
	Bloca-cable BCO/2 negro		100	0,3439 €
	para usar con tornillo M7x1 (debe pedirse separadamente)		1000	0,1144 €
			5000	0,1010 €
	Longitud (mm): 15 Ancho (mm): 9,5 Color: Negro			
	Referencia: 024281			

**Imagen en otro color**





MATERIAL ELÉCTRICO > Accesorios Material Eléctrico > Accesorios Plásticos

Subfamilia **Presacables**

Imagen	Artículo	Descripción	Lote	Precio/Unidad
	AR7020002		1	0,5502 €
	Bloca-cable BCO/2 blanco		100	0,3439 €
			1000	0,1144 €
	para usar con tornillo M7x1 (debe pedirse separadamente)		5000	0,1010 €

Longitud (mm): 15 Alto (mm): 9,5 Color: Blanco

Referencia: 024282



	AR7020003		1	0,83 €
	Bloca-cable BCO/2 transparente		100	0,5174 €
			1000	0,1725 €
	para usar con tornillo M7x1 (debe pedirse separadamente)		5000	0,1522 €

Longitud (mm): 15 Alto (mm): 9,5 Color: Transparente

Referencia: 025455

**Imagen en otro color**



MATERIAL ELÉCTRICO > Accesorios Material Eléctrico > Accesorios Plasticos

Subfamilia **Presacables**

Imagen	Artículo	Descripción	Lote	Precio/Unidad
	AR7040302		1	0,2928 €
	Plaqueta antitiron TC/30 blanco		100	0,1830 €
	para manguera plana H03VVH2-F 2x0.75mm2.		1000	0,0608 €
			5000	0,0538 €
	Longitud (mm): 14 Ancho (mm): 10 Alto (mm): 2,4 Color: Blanco			

Referencia: 022055



	AR7040310		1	0,2698 €
	Plaqueta antitiron TC/31 neutro		100	0,1686 €
	para manguera redonda H03VV-F 2x0.75mm2.		1000	0,0562 €
			5000	0,0494 €
	Longitud (mm): 23,5 Ancho (mm): 14 Alto (mm): 2 Color: Neutro			

Referencia: 017241



MATERIAL ELÉCTRICO > Accesorios Material Eléctrico > Accesorios Plásticos

Subfamilia **Presacables**



Imagen	Artículo	Descripción	Lote	Precio/Unidad
	AR7040750		1	0,3067 €
	Plaqueta antitiron TCM/75		100	0,1918 €
	fijación regleta conexión, para manguera redonda 2x0.75mm <sup>2</sup> y 3xG0,75mm <sup>2</sup>		1000	0,0638 €
			5000	0,0558 €
	Longitud (mm): 41 Ancho (mm): 17 Alto (mm): 2 Color: Neutro  Referencia: 015040			



	AR7060202		1	0,1069 €
	Sujetacables RC/2 blanco		100	0,0711 €
			1000	0,0647 €
	Diámetro interno 9mm			
	Ancho (mm): 8 Alto (mm): 19 Diámetro (mm): 12 Color: Blanco			



MATERIAL ELÉCTRICO > Accesorios Material Eléctrico > Accesorios Plásticos

Subfamilia **Presacables**

Imagen	Artículo	Descripción	Lote	Precio/Unidad
	AR7060304		1	0,1225 €
	Sujetacables RC/3 negro		100	0,0816 €
		Diámetro interno 12mm		1000
		Ancho (mm): 8 Alto (mm): 22,5 Diámetro (mm): 15 Color: Negro		
	AR7060404		1	0,1307 €
	Sujetacables RC/4 negro		100	0,0872 €
		Diámetro interno 15mm		1000
		Ancho (mm): 7 Alto (mm): 25,5 Diámetro (mm): 18 Color: Negro		
	AR7060502		1	0,1531 €
	Sujetacables RC/5 blanco		100	0,1022 €
		Diámetro interno 20mm		1000
		Ancho (mm): 10 Alto (mm): 31 Diámetro (mm): 24 Color: Blanco		

MATERIAL ELÉCTRICO > Accesorios Material Eléctrico > Accesorios Plásticos

Subfamilia **Presacables**

Imagen	Artículo	Descripción	Lote	Precio/Unidad
	AR7060504		1	0,1531 €
	Sujetacables RC/5 negro		100	0,1022 €
	Diámetro interno 20mm		1000	0,0930 €
		Ancho (mm): 10 Alto (mm): 31 Diámetro (mm): 24 Color: Negro		
<hr/>				
	AR7060602		1	0,1331 €
	Sujetacable RC/6 blanco			
	Diámetro interno 25mm			
		Ancho (mm): 10 Alto (mm): 35,5 Diámetro (mm): 28,5 Color: Blanco		

Catálogo **MATERIAL ELÉCTRICO**  
 Línea **Accesorios Material Eléctrico**  
 Familia **Accesorios Plasticos**

**Subfamilia Pasacables**

En esta sección podrá ver nuestra gama de pasacables en PVC y Polietileno. Los pasacables son tubos de plástico para insertar en agujeros metálicos para el paso de cable y garantizar su protección a cortes y roturas

Imagen	Artículo	Descripción	Lote	Precio/Unidad
	491BI1N		1	0,1981 €
	Pasacable polietileno BI/1 neutro		100	0,1223 €
			1000	0,0101 €
	para insertar en tubos roscados M10x1		10000	0,0078 €

Alto (mm): 10 Diámetro (mm): 8 Color: Transparente  
 Temperatura (°C): 60

	491BI40		1	0,3140 €
	Pasacable polietileno BI/4 neutro		100	0,1941 €
			1000	0,0278 €
	para insertar en chapas metálicas.		2000	0,0231 €

Alto (mm): 6 Diámetro (mm): 9,5 Color: Transparente  
 Temperatura (°C): 60

MATERIAL ELÉCTRICO > Accesorios Material Eléctrico > Accesorios Plásticos

Subfamilia **Pasacables**

Imagen	Artículo	Descripción	Lote	Precio/Unidad
	491BI4B		1	0,3475 €
	Pasacable polietileno BI/4 blanco		100	0,2146 €
	para insertar en chapas metálicas.		1000	0,0306 €
			2000	0,0252 €

Alto (mm): 6 Diámetro (mm): 9,5 Color: Blanco  
Temperatura (°C): 60

	491BI4N		1	0,3472 €
	Pasacable polietileno BI/4 negro		100	0,2145 €
	para insertar en chapas metálicas.		1000	0,0307 €
			2000	0,0254 €

Alto (mm): 6 Diámetro (mm): 9,5 Color: Negro  
Temperatura (°C): 60

	491BI4O		1	0,3478 €
	Pasacable polietileno BI/4 dorado		100	0,2149 €
	para insertar en chapas metálicas.		1000	0,0307 €
			2000	0,0254 €

Alto (mm): 6 Diámetro (mm): 9,5 Color: Oro  
Temperatura (°C): 60

MATERIAL ELÉCTRICO > Accesorios Material Eléctrico > Accesorios Plásticos

Subfamilia **Pasacables**

Imagen	Artículo	Descripción	Lote	Precio/Unidad
	491BI5N		1	0,3621 €
	Pasacable polietileno BI/5 neutro		100	0,2236 €
			1000	0,0320 €
	para insertar en tubos roscados M12x1		2000	0,0265 €

Alto (mm): 10 Diámetro (mm): 10 Color: Transparente  
Temperatura (°C): 60

	491BI70		1	0,4499 €
	Pasacable PVC flexible BI/7 negro		100	0,2779 €
			1000	0,0397 €
	para insertar en chapas metálicas.		5000	0,0326 €

Alto (mm): 7,8 Diámetro (mm): 11 Color: Negro  
Temperatura (°C): 70

	491BI7N		1	0,3511 €
	Pasacable polietileno BI/7 neutro		100	0,2168 €
			1000	0,0309 €
	para insertar en chapas metálicas.		5000	0,0259 €

Alto (mm): 6,6 Diámetro (mm): 12,5  
Color: Transparente Temperatura (°C): 60



MATERIAL ELÉCTRICO > Accesorios Material Eléctrico > Accesorios Plásticos

Subfamilia **Pasacables**

Imagen	Artículo	Descripción	Lote	Precio/Unidad
	491PC10		1	0,3790 €
	Pasacable polietileno BI/7 oro		100	0,2653 €
	polietileno , para insertar en chapas metálicas.		1000	0,0378 €
			5000	0,0312 €

Alto (mm): 6,6 Diámetro (mm): 12,5 Color: Oro  
Temperatura (°C): 60

	491PM23		1	0,2521 €
	Pasacable PM25/2 PVC		100	0,1764 €
	para insertar en chapas metálicas.		1000	0,0352 €
			5000	0,0298 €

Alto (mm): 7,8 Diámetro (mm): 11 Color: Transparente  
Temperatura (°C): 70

	491PR26		1	0,2010 €
	Prisionero PVC PR26 Sujeta floron		100	0,1408 €
	Alto (mm): 4 Diámetro (mm): 15 Color: Transparente		1000	0,0280 €
	Temperatura (°C): 70		6000	0,0257 €

Catálogo **MATERIAL ELÉCTRICO**  
 Línea **Accesorios Material Eléctrico**  
 Familia **Accesorios Plasticos**  
 Subfamilia **Otros Accesorios Plasticos**

Imagen	Artículo	Descripción	Lote	Precio/Unidad
	9210633		1	0,2946 €
	Arandela silicona transparente diam 2.90mm		100	0,1569 €
		Alto (mm): 1,78 Diámetro (mm): 2,9	2000	0,1495 €
		Color: Transparente Temperatura (°C): 180		

	9210635		1	0,2952 €
	Arandela silicona transparente diam interior 5.28mm		100	0,1573 €
		Diámetro interior de la arandela: 5,28mm	2000	0,1498 €
		Alto (mm): 1,78 Diámetro (mm): 8,9		
	Color: Transparente Temperatura (°C): 180			

MATERIAL ELÉCTRICO > Accesorios Material Eléctrico > Accesorios Plásticos

Subfamilia **Otros Accesorios Plásticos**

Imagen	Artículo	Descripción	Lote	Precio/Unidad
	9900032		1	0,3309 €
	Junta silicona GOM03		1000	0,3007 €
	Componentes y accesorios varios de iluminación		3000	0,2864 €
	Diámetro (mm): 18,5			

	AR6010300		1	0,3301 €
	Protector PM/3		100	0,3167 €
			1000	0,3075 €

MATERIAL ELÉCTRICO > Accesorios Material Eléctrico > Accesorios Plasticos

Subfamilia **Otros Accesorios Plasticos**

Imagen	Artículo	Descripción	Lote	Precio/Unidad
	AR7031302		1	0,4334 €
	Arandela RDBP/13 blanco		100	0,2708 €
	Arandela distanciadora		1000	0,0902 €
			5000	0,0796 €
	Alto (mm): 2,5 Diámetro (mm): 26 Color: Blanco			





	AR7041001		1	0,1847 €
	Tornillo hueco NI/10/1 negro.		100	0,1154 €
	M10x1. cabeza hexagonal		1000	0,0385 €
			5000	0,0338 €
	Alto (mm): 8,7 Diámetro (mm): 10 Color: Negro			

Imagen en otro color



MATERIAL ELÉCTRICO > Accesorios Material Eléctrico > Accesorios Plasticos

Subfamilia **Otros Accesorios Plasticos**

Imagen	Artículo	Descripción	Lote	Precio/Unidad
	AR7051502		1	0,4368 €
	Tornillo hueco NIR/15 blanco		100	0,2729 €
	roscado M10x1 y con fresado antirrotación.		1000	0,0909 €
			5000	0,0802 €
	Alto (mm): 18 Diámetro (mm): 10 Color: Blanco			

**arditi**  
ELECTRICAL INNOVATIONS



	AR7080074		1	0,1084 €
	Tapon TFA/7 negro		100	0,0724 €
			1000	0,0659 €

Diametro interno 7mm , roscado M10x1.

Longitud (mm): 9,5 Diámetro (mm): 12 Color: Negro



MATERIAL ELÉCTRICO > Accesorios Material Eléctrico > Accesorios Plasticos

Subfamilia **Otros Accesorios Plasticos**

Imagen	Artículo	Descripción	Lote	Precio/Unidad
	AR7080104		1	0,0751 €
	Tapon TFA/10 negro		100	0,0501 €
	Diametro interno 7mm , roscado M10x1.		1000	0,0455 €
	Longitud (mm): 12,5 Diámetro (mm): 12 Color: Negro			
	AR7081102		1	0,0751 €
	Tapon hueco TFAH/10 blanco		100	0,0501 €
			1000	0,0455 €
	AR7090071		1	0,0692 €
	Tapon roscado NC/7 negro		100	0,0460 €
			1000	0,0419 €

MATERIAL ELÉCTRICO > Accesorios Material Eléctrico > Accesorios Plasticos

Subfamilia **Otros Accesorios Plasticos**

Imagen	Artículo	Descripción	Lote	Precio/Unidad
	AR7090072		1	0,0654 €
	Tapon roscado NC/7 blanco		100	0,0437 €
	Diametro interno 7mm , roscado M10x1.		1000	0,0397 €
	Longitud (mm): 7 Color: Blanco			
	AR7090101		1	0,0779 €
	Tapon roscado NC/10 negro		100	0,0519 €
			1000	0,0472 €
	AR7090102		1	0,08 €
	Tapon roscado NC/10 blanco		100	0,0533 €
	Diametro interno 7mm , roscado M10x1		1000	0,0485 €
	Longitud (mm): 10 Diámetro (mm): 12 Color: Blanco calido			

MATERIAL ELÉCTRICO > Accesorios Material Eléctrico > Accesorios Plasticos

Subfamilia **Otros Accesorios Plasticos**

Imagen	Artículo	Descripción	Lote	Precio/Unidad
	AR70B0001		1	0,71 €
	Tapón para botella		50	0,5898 €
	Material termoplástico. Con tija roscada (M10x1). Para insertar en botellas de diametro interior del cuello entre 19 y 22.5mm.		500	0,5363 €
		Alto (mm): 30 Color: Natural		
		Referencia: 025338		





Catálogo **MATERIAL ELÉCTRICO**  
 Línea **Accesorios Material Eléctrico**  
 Familia **Vidrios de Proteccion**  
 Subfamilia **Vidrios de Proteccion de Medio Tubo**

Imagen	Artículo	Descripción	Lote	Precio/Unidad
	D304044		1	1,81 €
	Protector 40mm. 1 Biselado		50	0,60 €
	Borosilicato espesor 2,8mm. Biselado a un lado		200	0,4750 €
	Longitud (mm): 40 Diámetro (mm): 30 Color: Transparente Temperatura (°C): 500			

	D304734		1	0,68 €
	Protector Pyrex para lámpara 47mm. Biselado		200	0,61 €
			1000	0,5906 €



MATERIAL ELÉCTRICO > Accesorios Material Eléctrico > Vidrios de Protección

Subfamilia **Vidrios de Protección de Medio Tubo**

Imagen	Artículo	Descripción	Lote	Precio/Unidad
	D305024		1	1,50 €
	Protector 50mm. Recto		50	0,4982 €
	Borosilicato espesor 2,8mm.		200	0,3938 €
	Longitud (mm): 50 Diámetro (mm): 30 Color: Transparente Temperatura (°C): 500			
	D306044		1	1,05 €
	Protector 60mm. 1 Bisel		200	0,91 €
	Borosilicato espesor 2,8mm. Biselado a un lado		1000	0,83 €
	Longitud (mm): 60 Diámetro (mm): 30 Color: Transparente Temperatura (°C): 500			
	D306544		1	0,72 €
	Protector 65mm 1 Bisel		200	0,63 €
	Borosilicato espesor 2,8mm. Biselado a un lado		1000	0,5729 €
	Longitud (mm): 65 Diámetro (mm): 30 Color: Transparente Temperatura (°C): 500			



MATERIAL ELÉCTRICO > Accesorios Material Eléctrico > Vidrios de Protección

Subfamilia **Vidrios de Protección de Medio Tubo**

Imagen	Artículo	Descripción	Lote	Precio/Unidad
	D308534		1	1,44 €
	Protector 85mm. Biselado		50	0,4841 €
	Borosilicato espesor 2,8mm.		200	0,3827 €
	Longitud (mm): 85 Diámetro (mm): 30 Color: Transparente Temperatura (°C): 500			
	D308554		1	1,66 €
	Protector 85mm. Biselado Mate		50	0,5571 €
	Borosilicato espesor 2,8mm.		200	0,4403 €
	Longitud (mm): 85 Diámetro (mm): 30 Color: Transparente/Mate Temperatura (°C): 500			
	D308575		1	0,86 €
	Protector 85mm. Biselado +C+2p.p 940P031		200	0,75 €
	Protector biselado borosilicato espesor 2,8mm. 85 mm + 2 pinzas y caja individual		1000	0,68 €
	Longitud (mm): 85 Diámetro (mm): 30 Color: Transparente Temperatura (°C): 500			

MATERIAL ELÉCTRICO > Accesorios Material Eléctrico > Vidrios de Protección

Subfamilia **Vidrios de Protección de Medio Tubo**

Imagen	Artículo	Descripción	Lote	Precio/Unidad
	D309514		1	0,88 €
	Protector 95mm. (22,4) Recto		200	0,85 €
	Borosilicato espesor 2,8mm		1000	0,82 €
	Longitud (mm): 95 Diámetro (mm): 22,4 Color: Transparente Temperatura (°C): 500			
	D309534		1	1,50 €
	Protector 95mm. Biselado		50	0,4982 €
	Borosilicato espesor 2,8mm		200	0,3938 €
	Longitud (mm): 95 Diámetro (mm): 30 Color: Transparente Temperatura (°C): 500			
	D309544		1	1,53 €
	Protector 95mm. Recto Mate		50	0,5083 €
	Borosilicato espesor 2,8mm		200	0,4018 €
	Longitud (mm): 95 Diámetro (mm): 30 Color: Transparente/Mate Temperatura (°C): 500			

MATERIAL ELÉCTRICO > Accesorios Material Eléctrico > Vidrios de Protección

**Subfamilia Vidrios de Protección de Medio Tubo**

Imagen en otro color

Imagen	Artículo	Descripción	Lote	Precio/Unidad
	D309560		1	2,29 €
	Protector 95mm.Recto+2 pinzas 940P031 , caja individual		50	0,76 €
			200	0,61 €

Borosilicato espesor 2,8mm.Con 2 pinzas 940P031 y caja individual

Longitud (mm): 95 Diámetro (mm): 30  
Color: Transparente Temperatura (°C): 500

	D309570		1	2,46 €
	Protector 95mm.Biselado+2 pinzas 940P031 , caja individual		50	0,82 €
			200	0,64 €



Borosilicato espesor 2,8mm.Con 2 pinzas 940P031 y caja individual

Longitud (mm): 95 Diámetro (mm): 30  
Color: Transparente Temperatura (°C): 500

	D309824		1	0,5051 €
	Protector . 98mm. Recto		200	0,4778 €
			1000	0,4641 €



MATERIAL ELÉCTRICO > Accesorios Material Eléctrico > Vidrios de Protección

Subfamilia **Vidrios de Protección de Medio Tubo**

Imagen	Artículo	Descripción	Lote	Precio/Unidad
	D310024		1	1,44 €
	Protector de vidrio 100mm Recto		50	0,4841 €
	Borosilicato espesor 2,8mm		200	0,3827 €
	Longitud (mm): 100 Diámetro (mm): 30 Color: Transparente Temperatura (°C): 500			
	D310044		1	1,70 €
	Protector 100mm. Recto Mate		50	0,5667 €
	Borosilicato espesor 2,8mm		200	0,4480 €
	Longitud (mm): 100 Diámetro (mm): 30 Color: Transparente/Mate Temperatura (°C): 500			
	D310065		1	2,46 €
	Protector de vidrio 100mm Recto		50	0,82 €
	Borosilicato espesor 2,8mm		200	0,65 €
	Longitud (mm): 100 Diámetro (mm): 30 Color: Transparente Temperatura (°C): 500			

MATERIAL ELÉCTRICO > Accesorios Material Eléctrico > Vidrios de Protección

Subfamilia **Vidrios de Protección de Medio Tubo**

Imagen	Artículo	Descripción	Lote	Precio/Unidad
	D310075		1	0,79 €
	Protector de vidrio 100mm Biselado		200	0,74 €
	Borosilicato espesor 2,8mm		1000	0,71 €
	Longitud (mm): 100 Diámetro (mm): 30 Color: Transparente Temperatura (°C): 500			
	940P132		1	0,1210 €
	Pinza plancha apertura pequeña		100	0,0969 €
	Pinza portalámparas R7S estrecho de acero cromado y de diámetro 14mm		400	0,0880 €
	Diámetro (mm): 14			

Catálogo **MATERIAL ELÉCTRICO**  
 Línea **Accesorios Material Eléctrico**  
 Familia **Vidrios de Proteccion**  
 Subfamilia **Vidrios de Proteccion de 3-4 Tubo**

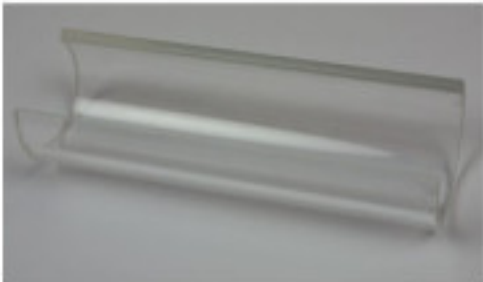

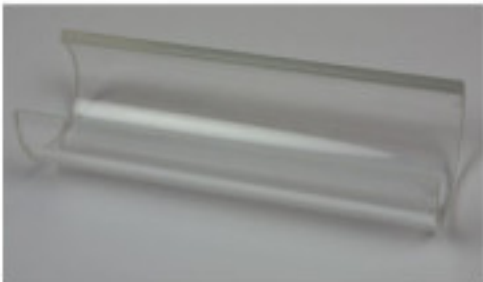
Imagen	Artículo	Descripción	Lote	Precio/Unidad
	D408914		1	0,76 €
	Protector 3/4 89x21mm.aber.recto		200	0,72 €
	Borosilicato espesor 2,8mm		1000	0,70 €
	Longitud (mm): 89 Diámetro (mm): 30 Color: Transparente Temperatura (°C): 500			

	D408924		1	0,86 €
	Protector 3/4 89x17mm.aber.recto		200	0,82 €
	Borosilicato espesor 2,8mm		1000	0,79 €
	Longitud (mm): 89 Diámetro (mm): 30 Color: Transparente Temperatura (°C): 500			

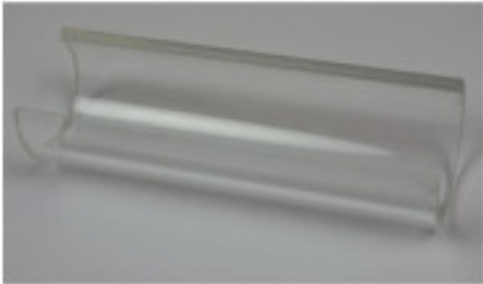

MATERIAL ELÉCTRICO > Accesorios Material Eléctrico > Vidrios de Protección

**Subfamilia Vidrios de Protección de 3-4 Tubo**

Imagen	Artículo	Descripción	Lote	Precio/Unidad
	D408965		1	1,03 €
	Protector 3/4 89-21mm+2 pinzas puestas 940P031 , caja individual		200	0,98 €
			1000	0,94 €
	Borosilicato espesor 2,8mm  Longitud (mm): 89 Diámetro (mm): 30 Color: Transparente Temperatura (°C): 500			
	D409524		1	7,94 €
	Protector 3/4 95mm. Recto		50	2,65 €
			200	2,11 €
	Borosilicato espesor 2,8mm  Longitud (mm): 95 Diámetro (mm): 30 Color: Transparente Temperatura (°C): 500			
	D409525		1	1,69 €
	Protector 3/4 95mm. Recto Mate		200	1,52 €
			1000	1,35 €
	Borosilicato espesor 2,8mm  Longitud (mm): 95 Diámetro (mm): 30 Color: Transparente Temperatura (°C): 500			

MATERIAL ELÉCTRICO > Accesorios Material Eléctrico > Vidrios de Proteccion

Subfamilia **Vidrios de Proteccion de 3-4 Tubo**



Imagen	Artículo	Descripción	Lote	Precio/Unidad
	D409569		1	1,42 €
	Vidrio Protector 95mm Recto +2 pinzas 940P031 , caja individual		200	1,31 €
		Borosilicato espesor 2,8mm.Con 2 pinzas 940P031 y caja individual	1000	1,25 €
	D413524		1	4,17 €
	Protector 3/4 135mm. Recto		50	1,39 €
		Borosilicato espesor 2,8mm	200	1,11 €
		Longitud (mm): 135 Diámetro (mm): 30 Color: Transparente Temperatura (°C): 500		
	D413525		1	6,23 €
	Protector 3/4 135mm. Recto Mate		50	2,08 €
		Borosilicato espesor 2,8mm	200	1,64 €
		Longitud (mm): 135 Diámetro (mm): 30 Color: Transparente/Mate Temperatura (°C): 500		

MATERIAL ELÉCTRICO > Accesorios Material Eléctrico > Vidrios de Protección

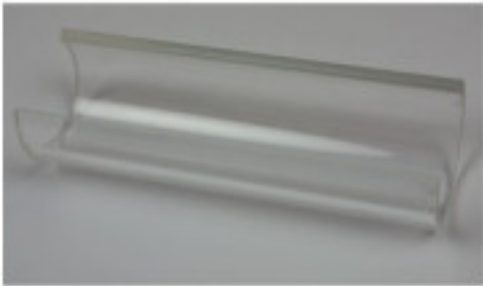
**Subfamilia Vidrios de Protección de 3-4 Tubo**

Imagen	Artículo	Descripción	Lote	Precio/Unidad
	D414245		1	1,26 €
	Protector 3/4 142mm. Recto		200	1,16 €
	Borosilicato espesor 2,8mm		1000	1,11 €
	Longitud (mm): 142 Diámetro (mm): 30 Color: Transparente Temperatura (°C): 500			
<hr/>				
	D4E1425		1	3,89 €
	Protector 3/4 40x3.2 142mm Interior Mate		200	3,60 €
			1000	3,43 €

Catálogo **MATERIAL ELÉCTRICO**  
 Línea **Accesorios Material Eléctrico**  
 Familia **Vidrios de Proteccion**  
 Subfamilia **Vidrios de Proteccion de Tubo Completo**

Imagen	Artículo	Descripción	Lote	Precio/Unidad
	94000MG		1	0,3019 €
		Muelle grande para portalámparas R7s	100	0,2415 €
		Pinza acero cromado para portalámparas metalico R7s	400	0,2194 €
	94000MP		1	0,2461 €
		Muelle pequeño para portalámparas R7s	100	0,1970 €
		Pinza acero cromado para portalámparas metalico R7s  Diámetro exterior 15.70mmm. Alto espiral 2.5mm. Longitud pata 33mm.  Sección (mm2): 1,2	400	0,1790 €

MATERIAL ELÉCTRICO > Accesorios Material Eléctrico > Vidrios de Protección

Subfamilia Vidrios de Protección de Tubo Completo

Imagen	Artículo	Descripción	Lote	Precio/Unidad
	B706031		1	1,13 €
		Protector tubo 30x60mm. Mate ext.	100	1,08 €
			500	1,05 €

	B710730		1	1,87 €
		Protector tubo 30x107mm	100	1,68 €
		Longitud (mm): 107 Diámetro (mm): 30 Color: Transparente Temperatura (°C): 500	200	1,68 €

Catálogo **MATERIAL ELÉCTRICO**  
 Línea **Accesorios Material Eléctrico**  
 Familia **Vidrios de Proteccion**  
 Subfamilia **Vidrios de Proteccion Planos**

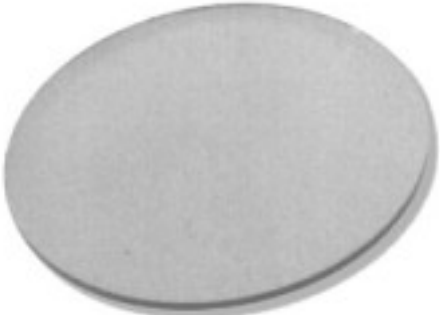
Imagen	Artículo	Descripción	Lote	Precio/Unidad
	B43173A		1	2,51 €
		Disco 3 x 173,5 mm serigrafiado T500 <sup>º</sup>	100	2,39 €
		Vidrio plano sodacalcico decorativo , serigrafiado , espesor 3 mm.  Alto (mm): 3 Diámetro (mm): 173,5 Temperatura (°C): 500	500	2,33 €
	B604800		1	0,2201 €
		Disco para foco 48 mm brillo	100	0,1834 €
		Alto (mm): 1,2 Diámetro (mm): 48 Color: Transparente	500	0,1780 €

MATERIAL ELÉCTRICO > Accesorios Material Eléctrico > Vidrios de Protección

Subfamilia **Vidrios de Protección Planos**

Imagen	Artículo	Descripción	Lote	Precio/Unidad
	B604801		1	0,2482 €
		Disco para foco 48 mm mate	100	0,2262 €
		Alto (mm): 1,2 Diámetro (mm): 48 Color: Mate	500	0,2196 €

	B814030		1	1,44 €
		Plancha Pyrex 140x30mm	100	1,29 €
		Longitud (mm): 140 Ancho (mm): 30 Alto (mm): 3 Color: Transparente Temperatura (°C): 500	200	1,29 €

	B816570		1	2,80 €
		Plancha Pyrex 165x75mm	100	2,50 €
		Longitud (mm): 140 Ancho (mm): 30 Alto (mm): 3 Color: Transparente Temperatura (°C): 500	200	2,50 €

MATERIAL ELÉCTRICO > Accesorios Material Eléctrico > Vidrios de Protección

Subfamilia **Vidrios de Protección Planos**

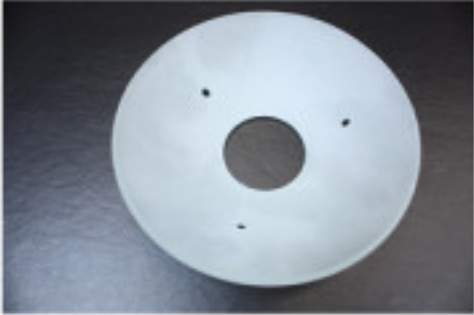
Imagen	Artículo	Descripción	Lote	Precio/Unidad
	D7D104V		1	4,56 €
		Disco curv.10 cm. 4 taladros verde	50	4,34 €
			100	4,21 €

