

Catálogo **TECNOLOGÍA LED**
 Línea **Tiras Led, perfiles y accesorios**
 Familia **Tiras Flexibles Led IP20**
 Subfamilia **Tiras Flexibles Led IP20 12V**

Imagen	Artículo	Descripción	Lote	Precio/Unidad
	LFR212042		1	29,95 €
	Tira led Flexible 5m SMD2835-60led/m. IP20 12V		5	27,24 €
	4,8W/m - 24W 2700K		10	25,94 €
	Nº total de led 300. Divisible en módulos de 3 cada 5cm (un led cada 16,6mm). Con adhesivo.			
	Longitud (mm): 5000 Ancho (mm): 8 Alto (mm): 1,5 Color: PCB Blanco Tensión In (Vdc): 12 Intensidad In (A): 2 Potencia (W/m): 4.8 Temperatura (°C): -20+50 Temperatura Ambiente (°C): -20~+50 Temperatura Color (°K): 2700 Lúmenes/metro: 448 Ángulo (°): 120 CRI (≥): 80 Horas vida: 50000 Grado de protección: IP20 Dimmable: SI			



TECNOLOGÍA LED > Tiras Led, perfiles y accesorios > Tiras Flexibles Led IP20

Subfamilia **Tiras Flexibles Led IP20 12V**

Imagen	Artículo	Descripción	Lote	Precio/Unidad
	LFR212043		1	29,95 €
	Tira led Flexible 5m SMD2835-60led/m. IP20 12V		5	27,24 €
	4,8W/m - 24W 3000K		10	25,94 €

Nº total de led 300. Divisible en módulos de 3 cada 5cm (un led cada 16,6mm). Con adhesivo.

Longitud (mm): 5000 Ancho (mm): 8 Alto (mm): 1,5
 Color: PCB Blanco Tensión In (Vdc): 12
 Intensidad In (A): 2 Potencia (W/m): 4.8
 Temperatura (°C): -20+50
 Temperatura Ambiente (°C): -20~+50
 Temperatura Color (°K): 3000 Lúmenes/metro: 456
 Ángulo (°): 120 CRI (?): 80 Horas vida: 50000
 Grado de protección: IP20 Dimmable: SI



Subfamilia **Tiras Flexibles Led IP20 12V**

Imagen	Artículo	Descripción	Lote	Precio/Unidad
	LFR212044		1	29,95 €
		Tira led Flexible 5m SMD2835-60led/m. IP20 12V	5	27,24 €
		4,8W/m - 24W 4000K	10	25,94 €

Nº total de led 300. Divisible en módulos de 3 cada 5cm (un led cada 16,6mm). Con adhesivo.

Longitud (mm): 5000 Ancho (mm): 8 Alto (mm): 1,5
 Color: PCB Blanco Tensión In (Vdc): 12
 Intensidad In (A): 2 Potencia (W/m): 4.8
 Temperatura (°C): -20+50
 Temperatura Ambiente (°C): -20~+50
 Temperatura Color (°K): 4000 Lúmenes/metro: 485
 Ángulo (°): 120 CRI (?): 80 Horas vida: 50000
 Grado de protección: IP20 Dimmable: SI



TECNOLOGÍA LED > Tiras Led, perfiles y accesorios > Tiras Flexibles Led IP20

Subfamilia **Tiras Flexibles Led IP20 12V**

Imagen	Artículo	Descripción	Lote	Precio/Unidad
	LFR212045		1	29,95 €
	Tira led Flexible 5m SMD2835-60led/m. IP20 12V		5	27,24 €
	4,8W/m - 24W 5000K		10	25,94 €

Nº total de led 300. Divisible en módulos de 3 cada 5cm (un led cada 16,6mm). Con adhesivo.

Longitud (mm): 5000 Ancho (mm): 8 Alto (mm): 1,5
 Color: PCB Blanco Tensión In (Vdc): 12
 Intensidad In (A): 2 Potencia (W/m): 4.8
 Temperatura (°C): -20+50
 Temperatura Ambiente (°C): -20~+50
 Temperatura Color (°K): 5000 Lúmenes/metro: 513
 Ángulo (°): 120 CRI (?): 80 Horas vida: 50000
 Grado de protección: IP20 Dimmable: SI



TECNOLOGÍA LED > Tiras Led, perfiles y accesorios > Tiras Flexibles Led IP20

Subfamilia **Tiras Flexibles Led IP20 12V**

Imagen	Artículo	Descripción	Lote	Precio/Unidad
	LFR212092		1	42,72 €
	Tira led Flexible 5m SMD2835-120led/m. IP20 12V		5	38,83 €
	9,6W/m - 48W 2700K		10	36,99 €

Nº total de led 600. Divisible en módulos de 3 cada 2,5cm (un led cada 8,3mm). Con adhesivo.

Longitud (mm): 5000 Ancho (mm): 8 Alto (mm): 1,5
 Color: PCB Blanco Tensión In (Vdc): 12
 Intensidad In (A): 2 Potencia (W/m): 9.6
 Temperatura (°C): -20+50
 Temperatura Ambiente (°C): -20~+50
 Temperatura Color (°K): 2700 Lúmenes/metro: 912
 Ángulo (°): 120 CRI (?): 80 Horas vida: 50000
 Grado de protección: IP20 Dimmable: SI



Subfamilia **Tiras Flexibles Led IP20 12V**

Imagen	Artículo	Descripción	Lote	Precio/Unidad
	LFR212093		1	42,72 €
	Tira led Flexible 5m SMD2835-120led/m. IP20 12V		5	38,83 €
	9,6W/m - 48W 3000K		10	36,99 €

Nº total de led 600. Divisible en módulos de 3 cada 2,5cm (un led cada 8,3mm). Con adhesivo.

Longitud (mm): 5000 Ancho (mm): 8 Alto (mm): 1,5
 Color: PCB Blanco Tensión In (Vdc): 12
 Intensidad In (A): 2 Potencia (W/m): 9.6
 Temperatura (°C): -20+50
 Temperatura Ambiente (°C): -20~+50
 Temperatura Color (°K): 3000 Lúmenes/metro: 952
 Ángulo (°): 120 CRI (?): 80 Horas vida: 50000
 Grado de protección: IP20 Dimmable: SI



TECNOLOGÍA LED > Tiras Led, perfiles y accesorios > Tiras Flexibles Led IP20

Subfamilia **Tiras Flexibles Led IP20 12V**

Imagen	Artículo	Descripción	Lote	Precio/Unidad
	LFR212094		1	42,72 €
	Tira led Flexible 5m SMD2835-120led/m. IP20 12V		5	38,83 €
	9,6W/m - 48W 4000K		10	36,99 €

Nº total de led 600. Divisible en módulos de 3 cada 2,5cm (un led cada 8,3mm). Con adhesivo.

Longitud (mm): 5000 Ancho (mm): 8 Alto (mm): 1,5
 Color: PCB Blanco Tensión In (Vdc): 12
 Intensidad In (A): 2 Potencia (W/m): 9.6
 Temperatura (°C): -20+50
 Temperatura Ambiente (°C): -20~+50
 Temperatura Color (°K): 4000 Lúmenes/metro: 969
 Ángulo (°): 120 CRI (?): 80 Horas vida: 50000
 Grado de protección: IP20 Dimmable: SI



TECNOLOGÍA LED > Tiras Led, perfiles y accesorios > Tiras Flexibles Led IP20

Subfamilia **Tiras Flexibles Led IP20 12V**

Imagen	Artículo	Descripción	Lote	Precio/Unidad
	LFR212095		1	42,72 €
	Tira led Flexible 5m SMD2835-120led/m. IP20 12V		5	38,83 €
	9,6W/m - 48W 5000K		10	36,99 €

Nº total de led 600. Divisible en módulos de 3 cada 2,5cm (un led cada 8,3mm). Con adhesivo.

Longitud (mm): 5000 Ancho (mm): 8 Alto (mm): 1,5
 Color: PCB Blanco Tensión In (Vdc): 12
 Intensidad In (A): 2 Potencia (W/m): 9.6
 Temperatura (°C): -20+50
 Temperatura Ambiente (°C): -20~+50
 Temperatura Color (°K): 5000 Lúmenes/metro: 1026
 Ángulo (°): 120 CRI (?): 80 Horas vida: 50000
 Grado de protección: IP20 Dimmable: SI



Subfamilia **Tiras Flexibles Led IP20 12V**

Imagen	Artículo	Descripción	Lote	Precio/Unidad
	LF0A0303		1	41,25 €
	Tira led Flexible 5m SMD5050-60led/m IP20 12V		5	37,44 €
	14,4W/m-72W 3000K		10	35,61 €

Nº total de led 300. Divisible en módulos de 3 cada 5cm, (un led cada 16,6mm). Con adhesivo. CRI>80

Longitud (mm): 5000 Ancho (mm): 10 Alto (mm): 3
 Color: PCB Blanco Tensión In (Vdc): 12
 Intensidad In (A): 6 Potencia (W/m): 14.4
 Temperatura (°C): -20+50
 Temperatura Ambiente (°C): -20~+50
 Temperatura Color (°K): 3000 Lúmenes/metro: 1425
 Ángulo (°): 120 CRI (?): 80 Grado de protección: IP20
 Dimmable: SI



	AD800892		1	58,42 €
	Tira Led Flexible 5m. Extrafina 5mm 12V 30W 3000K		5	53,11 €
	blanco cálido		10	50,57 €

Nº total de led 300. Divisible en módulos de 3 cada 5cm, (un led cada 16,6mm). Con adhesivo. CRI>95.
Total lúmenes 2350

Longitud (mm): 5000 Ancho (mm): 5 Alto (mm): 2
 Color: Blanco cálido Tensión In (Vdc): 12
 Potencia (W/m): 6 Temperatura Ambiente (°C): +40
 Temperatura Color (°K): 3000 Lúmenes/metro: 470
 Ángulo (°): 120 CRI (?): 95 Grado de protección: IP20
 Dimmable: SI



Catálogo **TECNOLOGÍA LED**
 Línea **Tiras Led, perfiles y accesorios**
 Familia **Tiras Flexibles Led IP20**
 Subfamilia **Tiras Flexibles Led IP20 24V**

Imagen	Artículo	Descripción	Lote	Precio/Unidad
	AD808106		1	63,99 €
	Tira Led Flexible 5m. COB-320led/m.IP20 24V		5	58,14 €
	8W/m-40W 4000K		10	55,34 €

Divisible en módulos de 10cm. Con adhesivo.

Longitud (mm): 5000 Ancho (mm): 8 Alto (mm): 1,6
 Color: Blanco neutro Tensión In (Vdc): 24
 Potencia (W/m): 8 Temperatura Color (°K): 4000
 Lúmenes/metro: 750 Ángulo (°): 180 CRI (≥): 90
 Grado de protección: IP20 Dimmable: SI



	AD808108		1	57,85 €
	Tira Led Flexible 5m. COB-320led/m.IP20 24V		5	52,55 €
	8W/m-40W 2700K		10	50,12 €

Divisible en módulos de 10cm. Con adhesivo.

Longitud (mm): 5000 Ancho (mm): 8 Alto (mm): 1,6
 Color: Blanco calido Tensión In (Vdc): 24
 Potencia (W/m): 8 Temperatura Color (°K): 2700
 Lúmenes/metro: 700 Ángulo (°): 180 CRI (≥): 90
 Grado de protección: IP20 Dimmable: SI



Subfamilia **Tiras Flexibles Led IP20 24V**

Imagen	Artículo	Descripción	Lote	Precio/Unidad
	AD808116		1	76,79 €
	Tira Led Flexible 5m. COB-528led/m.IP20 24V		5	69,78 €
	15W/m-75W 4000K		10	66,50 €

Divisible en módulos de 4,55cm. Con adhesivo.

Longitud (mm): 5000 Ancho (mm): 10 Alto (mm): 1,6
Color: Blanco neutro Tensión In (Vdc): 24
Potencia (W/m): 15 Temperatura Color (°K): 4000
Lúmenes/metro: 1400 Ángulo (°): 180 CRI (?): 90
Grado de protección: IP20 Dimmable: SI



	AD808118		1	76,79 €
	Tira Led Flexible 5m. COB-528led/m.IP20 24V		5	69,78 €
	15W/m-75W 2700K		10	66,50 €

Divisible en módulos de 4,55cm. Con adhesivo.

Longitud (mm): 5000 Ancho (mm): 10 Alto (mm): 1,6
Color: Blanco calido Tensión In (Vdc): 24
Potencia (W/m): 15 Temperatura Color (°K): 2700
Lúmenes/metro: 1300 Ángulo (°): 180 CRI (?): 90
Grado de protección: IP20 Dimmable: SI



Subfamilia **Tiras Flexibles Led IP20 24V**

Imagen	Artículo	Descripción	Lote	Precio/Unidad
	AD808316		1	45,36 €
		Tira led Flexible 5m SMD2216-180led/m. IP20 24V	5	41,21 €
		14,4W/m-72W 4050K	10	39,21 €

Número total de led 900. Divisible en módulos de 6
Led cada 3,33cm (un led cada 5,56mm). Con adhesivo.

Longitud (mm): 5000 Ancho (mm): 8 Alto (mm): 0,8
Tensión In (Vdc): 24 Intensidad In (A): 3
Potencia (W/m): 14.4 Temperatura Crítica (°C): 60
Temperatura Color (°K): 4050 Lúmenes/metro: 1140
Ángulo (°): 120 CRI (?): 90 Grado de protección: IP20
Dimmable: SI



	AD808318		1	45,36 €
		Tira led Flexible 5m SMD2216-180led/m. IP20 24V	5	41,21 €
		14,4W/m-72W 2800K	10	39,21 €

Número total de led 900. Divisible en módulos de 6
Led cada 3,33cm (un led cada 5,56mm). Con adhesivo.

Longitud (mm): 5000 Ancho (mm): 8 Alto (mm): 0,8
Tensión In (Vdc): 24 Intensidad In (A): 3
Potencia (W/m): 14.4 Temperatura Crítica (°C): 60
Temperatura Color (°K): 2800 Lúmenes/metro: 1080
Ángulo (°): 120 CRI (?): 90 Grado de protección: IP20
Dimmable: SI



Subfamilia **Tiras Flexibles Led IP20 24V**

Imagen	Artículo	Descripción	Lote	Precio/Unidad
	LF0A0600		1	28,69 €
	Tira led Flexible 5m SMD3528-60led/m IP20 24V		5	25,08 €
	4,8W/m-24W 4000K		10	23,79 €

Número total de led 300. Divisible en módulos de 6
Led cada 10cm, (un led cada 16,6mm). Con adhesivo

Longitud (mm): 5000 Ancho (mm): 8 Alto (mm): 3
Color: PCB Blanco Tensión In (Vdc): 24
Intensidad In (A): 1 Potencia (W/m): 4.8
Temperatura (°C): -20+50
Temperatura Ambiente (°C): -20~+50
Temperatura Color (°K): 4000 Lúmenes/metro: 260
Ángulo (°): 120 CRI (?): 80 Grado de protección: IP20
Dimmable: SI



	LF0A06033		1	41,16 €
	Tira led Flexible 5m SMD5050-60led/m IP20 24V		5	37,38 €
	14,4W/m-72W 3000K		10	35,54 €

Número total de led 300. Divisible en módulos de 6
Led cada 10cm, (un led cada 16,6mm). Con adhesivo

Longitud (mm): 5000 Ancho (mm): 10 Alto (mm): 3
Color: PCB Blanco Tensión In (Vdc): 24
Intensidad In (A): 3 Potencia (W/m): 14.4
Temperatura (°C): -20+50
Temperatura Ambiente (°C): -20~+50
Temperatura Color (°K): 2700 Lúmenes/metro: 1425
Ángulo (°): 120 CRI (?): 80 Grado de protección: IP20
Dimmable: SI



Subfamilia **Tiras Flexibles Led IP20 24V**

Imagen	Artículo	Descripción	Lote	Precio/Unidad
	LF0A0606		1	38,08 €
	Tira led Flexible 5m. SMD3528-60led/m IP20 24V		5	34,55 €
	4,8W/m-24W Verde		10	32,88 €

Número total de led 300. Divisible en módulos de 6
Led cada 10cm, (un led cada 16,6mm). Con adhesivo

Longitud (mm): 5000 Ancho (mm): 8 Alto (mm): 3
Color: PCB Blanco Tensión In (Vdc): 24
Intensidad In (A): 1 Potencia (W/m): 4.8
Temperatura (°C): -20+50
Temperatura Ambiente (°C): -20~+50
Lúmenes/metro: 240 Ángulo (°): 120 CRI (?): 80
Horas vida: 50000 Grado de protección: IP20
Dimmable: SI



	LF0A0607		1	38,08 €
	Tira led Flexible 5m. SMD3528-60led/m IP20 24V		5	34,55 €
	4,8W/m-24W Rojo		10	32,88 €

Número total de led 300. Divisible en módulos de 6
Led cada 10cm, (un led cada 16,6mm). Con adhesivo

Longitud (mm): 5000 Ancho (mm): 8 Alto (mm): 3
Color: PCB Blanco Tensión In (Vdc): 24
Intensidad In (A): 1 Potencia (W/m): 4.8
Temperatura (°C): -20+50
Temperatura Ambiente (°C): -20~+50
Lúmenes/metro: 120 Ángulo (°): 120 CRI (?): 80
Horas vida: 50000 Grado de protección: IP20
Dimmable: SI



TECNOLOGÍA LED > Tiras Led, perfiles y accesorios > Tiras Flexibles Led IP20

Subfamilia **Tiras Flexibles Led IP20 24V**

Imagen	Artículo	Descripción	Lote	Precio/Unidad
	LF0A0609		1	38,08 €
		Tira led Flexible 5m. SMD3528-60led/m IP20 24V	5	34,55 €
		4,8W/m-24W Azul	10	32,88 €

Número total de led 300. Divisible en módulos de 6
Led cada 10cm, (un led cada 16,6mm). Con adhesivo

Longitud (mm): 5000 Ancho (mm): 8 Alto (mm): 3
Color: PCB Blanco Tensión In (Vdc): 24
Intensidad In (A): 1 Potencia (W/m): 4.8
Temperatura (°C): -20+50
Temperatura Ambiente (°C): -20~+50
Lúmenes/metro: 150 Ángulo (°): 120 CRI (?): 80
Horas vida: 50000 Grado de protección: IP20
Dimmable: SI



Subfamilia **Tiras Flexibles Led IP20 24V**

Imagen	Artículo	Descripción	Lote	Precio/Unidad
	LFH224042		1	57,73 €
		Tira led Flex. 5m Adaptable SMD2835-60led/m IP20	5	52,55 €
		24V 4,8W/m 24W 2700K	10	50,01 €

Número total de led 300. Divisible en módulos de 6 Led cada 10cm, (un led cada 16,7mm). Se puede doblar en horizontal y vertical. Adecuada para instalaciones especiales logo,display. Con adhesivo.

Longitud (mm): 5000 Ancho (mm): 6 Alto (mm): 1,4
 Color: PCB Blanco Tensión In (Vdc): 24
 Intensidad In (A): 2 Potencia (W/m): 4.8
 Temperatura (°C): -20+50
 Temperatura Ambiente (°C): -20~+50
 Temperatura Color (°K): 2700 Lúmenes/metro: 420
 Ángulo (°): 120 CRI (?): 90 Horas vida: 50000
 Grado de protección: IP20 Dimmable: SI



TECNOLOGÍA LED > Tiras Led, perfiles y accesorios > Tiras Flexibles Led IP20

Subfamilia **Tiras Flexibles Led IP20 24V**

Imagen	Artículo	Descripción	Lote	Precio/Unidad
	LFH224043		1	57,73 €
		Tira led Flex 5m Adaptable SMD2835-60led/m IP20	5	52,55 €
		24V 4,8W/m 24W 3000K	10	50,01 €

Número total de led 300. Divisible en módulos de 6 Led cada 10cm, (un led cada 16,7mm). Se puede doblar en horizontal y vertical. Adecuada para instalaciones especiales logo,display. Con adhesivo.

Longitud (mm): 5000 Ancho (mm): 6 Alto (mm): 1,4
 Color: PCB Blanco Tensión In (Vdc): 24
 Intensidad In (A): 2 Potencia (W/m): 4.8
 Temperatura (°C): -20+50
 Temperatura Ambiente (°C): -20~+50
 Temperatura Color (°K): 3000 Lúmenes/metro: 430
 Ángulo (°): 120 CRI (?): 90 Horas vida: 50000
 Grado de protección: IP20 Dimmable: SI



TECNOLOGÍA LED > Tiras Led, perfiles y accesorios > Tiras Flexibles Led IP20

Subfamilia Tiras Flexibles Led IP20 24V

Imagen	Artículo	Descripción	Lote	Precio/Unidad
	LFH224044		1	57,73 €
		Tira led Flex. 5m Adaptable SMD2835-60led/m IP20	5	52,55 €
		24V 4,8W/m 24W 4000K	10	50,01 €

Número total de led 300. Divisible en módulos de 6 Led cada 10cm, (un led cada 16,7mm). Se puede doblar en horizontal y vertical. Adecuada para instalaciones especiales logo,display. Con adhesivo.

Longitud (mm): 5000 Ancho (mm): 6 Alto (mm): 1,4
 Color: PCB Blanco Tensión In (Vdc): 24
 Intensidad In (A): 2 Potencia (W/m): 4.8
 Temperatura (°C): -20+50
 Temperatura Ambiente (°C): -20~+50
 Temperatura Color (°K): 4000 Lúmenes/metro: 450
 Ángulo (°): 120 CRI (?): 90 Horas vida: 50000
 Grado de protección: IP20 Dimmable: SI



TECNOLOGÍA LED > Tiras Led, perfiles y accesorios > Tiras Flexibles Led IP20

Subfamilia **Tiras Flexibles Led IP20 24V**

Imagen	Artículo	Descripción	Lote	Precio/Unidad
	LFH224045		1	57,73 €
		Tira led Flex. 5m Adaptable SMD2835-60led/m IP20	5	52,55 €
		24V 4,8W/m 24W 5000K	10	50,01 €

Número total de led 300. Divisible en módulos de 6 Led cada 10cm, (un led cada 16,7mm). Se puede doblar en horizontal y vertical. Adecuada para instalaciones especiales logo,display. Con adhesivo.

Longitud (mm): 5000 Ancho (mm): 6 Alto (mm): 1,4
 Color: PCB Blanco Tensión In (Vdc): 24
 Intensidad In (A): 2 Potencia (W/m): 4.8
 Temperatura (°C): -20+50
 Temperatura Ambiente (°C): -20~+50
 Temperatura Color (°K): 5000 Lúmenes/metro: 465
 Ángulo (°): 120 CRI (?): 90 Horas vida: 50000
 Grado de protección: IP20 Dimmable: SI



TECNOLOGÍA LED > Tiras Led, perfiles y accesorios > Tiras Flexibles Led IP20

Subfamilia **Tiras Flexibles Led IP20 24V**

Imagen	Artículo	Descripción	Lote	Precio/Unidad
	LFR224042		1	26,64 €
	Tira led Flexible 5m SMD2835-60led/m. IP20 24V		5	24,26 €
	4,8W/m - 24W 2700K		10	23,13 €

Nº total de led 300. Divisible en módulos de 6 cada 10cm (un led cada 16,6mm). Con adhesivo.

Longitud (mm): 5000 Ancho (mm): 8 Alto (mm): 1,5
 Color: PCB Blanco Tensión In (Vdc): 24
 Intensidad In (A): 2 Potencia (W/m): 4.8
 Temperatura (°C): -20+50
 Temperatura Ambiente (°C): -20~+50
 Temperatura Color (°K): 2700 Lúmenes/metro: 448
 Ángulo (°): 120 CRI (?): 80 Horas vida: 50000
 Grado de protección: IP20 Dimmable: SI



TECNOLOGÍA LED > Tiras Led, perfiles y accesorios > Tiras Flexibles Led IP20

Subfamilia Tiras Flexibles Led IP20 24V

Imagen	Artículo	Descripción	Lote	Precio/Unidad
	LFR224043		1	26,69 €
	Tira led Flexible 5m SMD2835-60led/m. IP20 24V		5	24,31 €
	4,8W/m - 24W 3000K		10	23,18 €

Nº total de led 300. Divisible en módulos de 6 cada 10cm (un led cada 16,6mm). Con adhesivo.

Longitud (mm): 5000 Ancho (mm): 8 Alto (mm): 1,5
 Color: PCB Blanco Tensión In (Vdc): 24
 Intensidad In (A): 2 Potencia (W/m): 4.8
 Temperatura (°C): -20+50
 Temperatura Ambiente (°C): -20~+50
 Temperatura Color (°K): 3000 Lúmenes/metro: 456
 Ángulo (°): 120 CRI (?): 80 Horas vida: 50000
 Grado de protección: IP20 Dimmable: SI



Subfamilia **Tiras Flexibles Led IP20 24V**

Imagen	Artículo	Descripción	Lote	Precio/Unidad
	LFR224044		1	26,69 €
	Tira led Flexible 5m SMD2835-60led/m. IP20 24V		5	24,31 €
	4,8W/m - 24W 4000K		10	23,18 €

Nº total de led 300. Divisible en módulos de 6 cada 10cm (un led cada 16,6mm). Con adhesivo.

Longitud (mm): 5000 Ancho (mm): 8 Alto (mm): 1,5
 Color: PCB Blanco Tensión In (Vdc): 24
 Intensidad In (A): 2 Potencia (W/m): 4.8
 Temperatura (°C): -20+50
 Temperatura Ambiente (°C): -20~+50
 Temperatura Color (°K): 4000 Lúmenes/metro: 485
 Ángulo (°): 120 CRI (?): 80 Horas vida: 50000
 Grado de protección: IP20 Dimmable: SI



TECNOLOGÍA LED > Tiras Led, perfiles y accesorios > Tiras Flexibles Led IP20

Subfamilia **Tiras Flexibles Led IP20 24V**

Imagen	Artículo	Descripción	Lote	Precio/Unidad
	LFR224045		1	26,69 €
	Tira led Flexible 5m SMD2835-60led/m. IP20 24V		5	24,31 €
	4,8W/m - 24W 5000K		10	23,18 €

Nº total de led 300. Divisible en módulos de 6 cada 10cm (un led cada 16,6mm). Con adhesivo.

Longitud (mm): 5000 Ancho (mm): 8 Alto (mm): 1,5
 Color: PCB Blanco Tensión In (Vdc): 24
 Intensidad In (A): 2 Potencia (W/m): 4.8
 Temperatura (°C): -20+50
 Temperatura Ambiente (°C): -20~+50
 Temperatura Color (°K): 5000 Lúmenes/metro: 513
 Ángulo (°): 120 CRI (?): 80 Horas vida: 50000
 Grado de protección: IP20 Dimmable: SI



TECNOLOGÍA LED > Tiras Led, perfiles y accesorios > Tiras Flexibles Led IP20

Subfamilia **Tiras Flexibles Led IP20 24V**

Imagen	Artículo	Descripción	Lote	Precio/Unidad
	LFR224092		1	38,35 €
	Tira led Flexible 5m SMD2835-120led/m. IP20 24V		5	34,84 €
	9,6W/m - 48W 2700K		10	33,15 €

Nº total de led 600. Divisible en módulos de 6 cada 5cm (un led cada 8,3mm). Con adhesivo.

Longitud (mm): 5000 Ancho (mm): 8 Alto (mm): 1,5
 Color: PCB Blanco Tensión In (Vdc): 24
 Intensidad In (A): 2 Potencia (W/m): 9.6
 Temperatura (°C): -20+50
 Temperatura Ambiente (°C): -20~+50
 Temperatura Color (°K): 2700 Lúmenes/metro: 912
 Ángulo (°): 120 CRI (?): 80 Horas vida: 50000
 Grado de protección: IP20 Dimmable: SI



TECNOLOGÍA LED > Tiras Led, perfiles y accesorios > Tiras Flexibles Led IP20

Subfamilia Tiras Flexibles Led IP20 24V

Imagen	Artículo	Descripción	Lote	Precio/Unidad
	LFR224093		1	38,35 €
	Tira led Flexible 5m SMD2835-120led/m. IP20 24V		5	34,84 €
	9,6W/m - 48W 3000K		10	33,15 €

Nº total de led 600. Divisible en módulos de 6 cada 5cm (un led cada 8,3mm). Con adhesivo.

Longitud (mm): 5000 Ancho (mm): 8 Alto (mm): 1,5
 Color: PCB Blanco Tensión In (Vdc): 24
 Intensidad In (A): 2 Potencia (W/m): 9.6
 Temperatura (°C): -20+50
 Temperatura Ambiente (°C): -20~+50
 Temperatura Color (°K): 3000 Lúmenes/metro: 952
 Ángulo (°): 120 CRI (?): 80 Horas vida: 50000
 Grado de protección: IP20 Dimmable: SI



TECNOLOGÍA LED > Tiras Led, perfiles y accesorios > Tiras Flexibles Led IP20

Subfamilia Tiras Flexibles Led IP20 24V

Imagen	Artículo	Descripción	Lote	Precio/Unidad
	LFR224094		1	38,35 €
		Tira led Flexible 5m SMD2835-120led/m. IP20 24V	5	34,84 €
		9,6W/m - 48W 4000K	10	33,15 €

Nº total de led 600. Divisible en módulos de 6 cada 5cm (un led cada 8,3mm). Con adhesivo.

Longitud (mm): 5000 Ancho (mm): 8 Alto (mm): 1,5
 Color: PCB Blanco Tensión In (Vdc): 24
 Intensidad In (A): 2 Potencia (W/m): 9.6
 Temperatura (°C): -20+50
 Temperatura Ambiente (°C): -20~+50
 Temperatura Color (°K): 4000 Lúmenes/metro: 969
 Ángulo (°): 120 CRI (?): 80 Horas vida: 50000
 Grado de protección: IP20 Dimmable: SI



TECNOLOGÍA LED > Tiras Led, perfiles y accesorios > Tiras Flexibles Led IP20

Subfamilia **Tiras Flexibles Led IP20 24V**

Imagen	Artículo	Descripción	Lote	Precio/Unidad
	LFR224095		1	38,35 €
	Tira led Flexible 5m SMD2835-120led/m. IP20 24V		5	34,84 €
	9,6W/m - 48W 5000K		10	33,15 €

Nº total de led 600. Divisible en módulos de 6 cada 5cm (un led cada 8,3mm). Con adhesivo.

Longitud (mm): 5000 Ancho (mm): 8 Alto (mm): 1,5
 Color: PCB Blanco Tensión In (Vdc): 24
 Intensidad In (A): 2 Potencia (W/m): 9.6
 Temperatura (°C): -20+50
 Temperatura Ambiente (°C): -20~+50
 Temperatura Color (°K): 5000 Lúmenes/metro: 1026
 Ángulo (°): 120 CRI (?): 80 Horas vida: 50000
 Grado de protección: IP20 Dimmable: SI



TECNOLOGÍA LED > Tiras Led, perfiles y accesorios > Tiras Flexibles Led IP20

Subfamilia **Tiras Flexibles Led IP20 24V**

Imagen	Artículo	Descripción	Lote	Precio/Unidad
	LFR224142		1	48,75 €
	Tira led Flexible 5m SMD2835-180led/m. IP20 24V		5	44,25 €
	14,4W/m - 72W 2700K		10	42,15 €

Nº total de led 900. Divisible en módulos de 6 cada 3,33cm (un led cada 5,6mm). Con adhesivo.

Longitud (mm): 5000 Ancho (mm): 10 Alto (mm): 1,5
 Color: PCB Blanco Tensión In (Vdc): 24
 Intensidad In (A): 2 Potencia (W/m): 14.4
 Temperatura (°C): -20+50
 Temperatura Ambiente (°C): -20~+50
 Temperatura Color (°K): 2700 Lúmenes/metro: 1342
 Ángulo (°): 120 CRI (?): 80 Horas vida: 50000
 Grado de protección: IP20 Dimmable: SI



TECNOLOGÍA LED > Tiras Led, perfiles y accesorios > Tiras Flexibles Led IP20

Subfamilia **Tiras Flexibles Led IP20 24V**

Imagen	Artículo	Descripción	Lote	Precio/Unidad
	LFR224143		1	48,75 €
	Tira led Flexible 5m SMD2835-180led/m. IP20 24V		5	44,25 €
	14,4W/m - 72W 3000K		10	42,15 €

Nº total de led 900. Divisible en módulos de 6 cada 3,33cm (un led cada 5,6mm). Con adhesivo.

Longitud (mm): 5000 Ancho (mm): 10 Alto (mm): 1,5
 Color: PCB Blanco Tensión In (Vdc): 24
 Intensidad In (A): 2 Potencia (W/m): 14.4
 Temperatura (°C): -20+50
 Temperatura Ambiente (°C): -20~+50
 Temperatura Color (°K): 3000 Lúmenes/metro: 1368
 Ángulo (°): 120 CRI (?): 80 Horas vida: 50000
 Grado de protección: IP20 Dimmable: SI



TECNOLOGÍA LED > Tiras Led, perfiles y accesorios > Tiras Flexibles Led IP20

Subfamilia **Tiras Flexibles Led IP20 24V**

Imagen	Artículo	Descripción	Lote	Precio/Unidad
	LFR224144		1	48,75 €
	Tira led Flexible 5m SMD2835-180led/m. IP20 24V		5	44,25 €
	14,4W/m - 72W 4000K		10	42,15 €

Nº total de led 900. Divisible en módulos de 6 cada 3,33cm (un led cada 5,6mm). Con adhesivo.

Longitud (mm): 5000 Ancho (mm): 10 Alto (mm): 1,5
 Color: PCB Blanco Tensión In (Vdc): 24
 Intensidad In (A): 2 Potencia (W/m): 14.4
 Temperatura (°C): -20+50
 Temperatura Ambiente (°C): -20~+50
 Temperatura Color (°K): 4000 Lúmenes/metro: 1454
 Ángulo (°): 120 CRI (?): 80 Horas vida: 50000
 Grado de protección: IP20 Dimmable: SI



TECNOLOGÍA LED > Tiras Led, perfiles y accesorios > Tiras Flexibles Led IP20

Subfamilia **Tiras Flexibles Led IP20 24V**

Imagen	Artículo	Descripción	Lote	Precio/Unidad
	LFR224145		1	48,75 €
	Tira led Flexible 5m SMD2835-180led/m. IP20 24V		5	44,25 €
	14,4W/m - 72W 5000K		10	42,15 €

Nº total de led 900. Divisible en módulos de 6 cada 3,33cm (un led cada 5,6mm). Con adhesivo.

Longitud (mm): 5000 Ancho (mm): 10 Alto (mm): 1,5
 Color: PCB Blanco Tensión In (Vdc): 24
 Intensidad In (A): 2 Potencia (W/m): 14.4
 Temperatura (°C): -20+50
 Temperatura Ambiente (°C): -20~+50
 Temperatura Color (°K): 5000 Lúmenes/metro: 1539
 Ángulo (°): 120 CRI (?): 80 Horas vida: 50000
 Grado de protección: IP20 Dimmable: SI



Subfamilia **Tiras Flexibles Led IP20 24V**

Imagen	Artículo	Descripción	Lote	Precio/Unidad
	LFRW524192		1	92,30 €
	Tira led Flexible 5m SMD5050-60led/m IP20 24V		5	83,86 €
	19,2W/m 96W 2700K RGBW		10	79,94 €

Número total de led 300. Divisible en módulos de 6 cada 10cm (un led cada 16,7mm). Con adhesivo.

Longitud (mm): 5000 Ancho (mm): 12 Alto (mm): 2,1
 Color: PCB Blanco Tensión In (Vdc): 24
 Intensidad In (A): 2 Potencia (W/m): 19.2
 Temperatura (°C): -20+50
 Temperatura Ambiente (°C): -20~+50
 Temperatura Color (°K): 2700 Ángulo (°): 120
 CRI (?): 90 Horas vida: 50000
 Grado de protección: IP20 Dimmable: SI



	LFRW524193		1	92,30 €
	Tira led Flexible 5m SMD5050-60led/m IP20 24V		5	83,86 €
	19,2W/m 96W 3000K RGBW		10	79,94 €

Número total de led 300. Divisible en módulos de 6 cada 10cm (un led cada 16,7mm). Con adhesivo.

Longitud (mm): 5000 Ancho (mm): 12 Alto (mm): 2,1
 Color: PCB Blanco Tensión In (Vdc): 24
 Intensidad In (A): 2 Potencia (W/m): 19.2
 Temperatura (°C): -20+50
 Temperatura Ambiente (°C): -20~+50
 Temperatura Color (°K): 3000 Ángulo (°): 120
 CRI (?): 90 Horas vida: 50000
 Grado de protección: IP20 Dimmable: SI



Subfamilia **Tiras Flexibles Led IP20 24V**

Imagen	Artículo	Descripción	Lote	Precio/Unidad
	LFRW524194		1	92,30 €
	Tira led Flexible 5m SMD5050-60led/m IP20 24V		5	83,86 €
	19,2W/m 96W 4000K RGBW		10	79,94 €

Número total de led 300. Divisible en módulos de 6 cada 10cm (un led cada 16,7mm). Con adhesivo.

Longitud (mm): 5000 Ancho (mm): 12 Alto (mm): 2,1
 Color: PCB Blanco Tensión In (Vdc): 24
 Intensidad In (A): 2 Potencia (W/m): 19.2
 Temperatura (°C): -20+50
 Temperatura Ambiente (°C): -20~+50
 Temperatura Color (°K): 4000 Ángulo (°): 120
 CRI (?): 90 Horas vida: 50000
 Grado de protección: IP20 Dimmable: SI



	LFRW524195		1	92,30 €
	Tira led Flexible 5m SMD5050-60led/m IP20 24V		5	83,86 €
	19,2W/m 96W 5000K RGBW		10	79,94 €

Número total de led 300. Divisible en módulos de 6 cada 10cm (un led cada 16,7mm). Con adhesivo.

Longitud (mm): 5000 Ancho (mm): 12 Alto (mm): 2,1
 Color: PCB Blanco Tensión In (Vdc): 24
 Intensidad In (A): 2 Potencia (W/m): 19.2
 Temperatura (°C): -20+50
 Temperatura Ambiente (°C): -20~+50
 Temperatura Color (°K): 5000 Ángulo (°): 120
 CRI (?): 90 Horas vida: 50000
 Grado de protección: IP20 Dimmable: SI



Subfamilia **Tiras Flexibles Led IP20 24V**

Imagen	Artículo	Descripción	Lote	Precio/Unidad
	LF0A0603		1	41,16 €
	Tira led Flexible 5m SMD5050-60led/m IP20 24V		5	37,38 €
	14,4W/m-72W 2700K		10	35,54 €

Número total de led 300. Divisible en módulos de 6
Led cada 10cm, (un led cada 16,6mm). Con adhesivo

Longitud (mm): 5000 Ancho (mm): 10 Alto (mm): 3
Color: PCB Blanco Tensión In (Vdc): 24
Intensidad In (A): 3 Potencia (W/m): 14.4
Temperatura (°C): -20+50
Temperatura Ambiente (°C): -20~+50
Temperatura Color (°K): 2700 Lúmenes/metro: 1396
Ángulo (°): 120 CRI (?): 80 Grado de protección: IP20
Dimmable: SI



	LF0A0605		1	41,16 €
	Tira led Flexible 5m SMD5050-60led/m IP20 24V		5	37,38 €
	14,4W/m-72W 4000K		10	35,54 €

Número total de led 300. Divisible en módulos de 6
Led cada 10cm, (un led cada 16,6mm). Con adhesivo

Longitud (mm): 5000 Ancho (mm): 10 Alto (mm): 3
Color: PCB Blanco Tensión In (Vdc): 24
Intensidad In (A): 3 Potencia (W/m): 14.4
Temperatura (°C): -20+50
Temperatura Ambiente (°C): -20~+50
Temperatura Color (°K): 4000 Lúmenes/metro: 1449
Ángulo (°): 120 CRI (?): 80 Grado de protección: IP20
Dimmable: SI



Subfamilia **Tiras Flexibles Led IP20 24V**

Imagen	Artículo	Descripción	Lote	Precio/Unidad
	LF0A0604		1	41,16 €
	Tira led Flexible 5m SMD5050-60led/m IP20 24V		5	37,38 €
	14,4W/m-72W 6000K		10	35,54 €

Número total de led 300. Divisible en módulos de 6
Led cada 10cm, (un led cada 16,6mm). Con adhesivo

Longitud (mm): 5000 Ancho (mm): 10 Alto (mm): 3
Color: PCB Blanco Tensión In (Vdc): 24
Intensidad In (A): 3 Potencia (W/m): 14.4
Temperatura (°C): -20+50
Temperatura Ambiente (°C): -20~+50
Temperatura Color (°K): 6000 Lúmenes/metro: 1539
Ángulo (°): 120 CRI (?): 80 Grado de protección: IP20
Dimmable: SI



	AD800872		1	88,14 €
	Tira Led Flexible 5m.Leds inclinables 24V 36W 3000K		5	80,12 €
	blanco cálido		10	76,31 €

Nº total de led 350. Divisible en módulos de 7 cada
10cm, (un led cada 14,28mm). Con adhesivo. CRI>90

Longitud (mm): 5000 Ancho (mm): 13 Alto (mm): 2
Color: PCB Blanco Tensión In (Vdc): 24
Potencia (W/m): 7.2 Temperatura Ambiente (°C): +40
Temperatura Color (°K): 3000 Lúmenes/metro: 648
Ángulo (°): 120 CRI (?): 90 Grado de protección: IP20



TECNOLOGÍA LED > Tiras Led, perfiles y accesorios > Tiras Flexibles Led IP20

Subfamilia **Tiras Flexibles Led IP20 24V**

Imagen	Artículo	Descripción	Lote	Precio/Unidad
	AD800234		1	143,57 €
		Tira Led flexible 5m. 24V 123W 3000K Blanco calido	5	132,95 €
		1020 led por rollo 5m.Divisible cada 29,4mm (6 led). Con adhesivo.	10	126,61 €
		Longitud (mm): 5000 Ancho (mm): 10 Alto (mm): 1,3 Color: Blanco calido Tensión In (Vdc): 24 Potencia (W/m): 24.6 Temperatura Ambiente (°C): +60 Temperatura Color (°K): 3000 Lúmenes/metro: 1840 Ángulo (°): 120 CRI (?): 80 Grado de protección: IP20		



	AD800232		1	143,57 €
		Tira Led flexible 5m. 24V 123W 6000K Blanco frio	5	132,95 €
		1020 led por rollo 5m.Divisible cada 29,4mm (6 led). Con adhesivo.	10	126,61 €
		Longitud (mm): 5000 Ancho (mm): 10 Alto (mm): 1,3 Color: Blanco frio Tensión In (Vdc): 24 Potencia (W/m): 24.6 Temperatura Ambiente (°C): +60 Temperatura Color (°K): 6000 Lúmenes/metro: 2400 Ángulo (°): 120 CRI (?): 80 Grado de protección: IP20		



Catálogo **TECNOLOGÍA LED**
 Línea **Tiras Led, perfiles y accesorios**
 Familia **Tiras Flexibles Led IP62-IP63**
 Subfamilia **Tiras Flexibles Led IP62-IP63 12V**

Imagen	Artículo	Descripción	Lote	Precio/Unidad
	LFD312060		1	35,30 €
	Tira led Flexible 5m SMD3528-60led/m IP62 12V		5	30,73 €
	4,8W/m-24W 6000K		10	29,39 €
	Nº total de led 300. Divisible en módulos de 3 cada 5cm, (un led cada 16,6mm). Con adhesivo.			
	Longitud (mm): 5000 Ancho (mm): 8 Alto (mm): 2,5 Color: PCB Blanco Tensión In (Vdc): 12 Intensidad In (A): 2 Potencia (W/m): 4.8 Temperatura (°C): -40+85 Temperatura Ambiente (°C): -40~+85 Temperatura Color (°K): 6000 Lúmenes/metro: 390 Ángulo (°): 120 CRI (≥): 80 Horas vida: 50000 Grado de protección: IP62 Dimmable: SI			



TECNOLOGÍA LED > Tiras Led, perfiles y accesorios > Tiras Flexibles Led IP62-IP63

Subfamilia **Tiras Flexibles Led IP62-IP63 12V**

Imagen	Artículo	Descripción	Lote	Precio/Unidad
	LFD512061		1	48,65 €
		Tira led Flexible 5m SMD5050-60led/m IP62 12V	5	44,16 €
		14,4W/m-72W 3000K	10	42,06 €

Número total de led 300. Divisible en módulos de 3 cada 5cm, (un led cada 16,6mm). Con adhesivo.



Longitud (mm): 5000 Ancho (mm): 9 Alto (mm): 3
 Color: PCB Blanco Tensión In (Vdc): 12
 Intensidad In (A): 6 Potencia (W/m): 14.4
 Temperatura (°C): -20+50
 Temperatura Ambiente (°C): -20~+50
 Temperatura Color (°K): 3000 Lúmenes/metro: 1104
 Ángulo (°): 120 CRI (?): 80 Horas vida: 50000
 Grado de protección: IP62 Dimmable: SI



Catálogo **TECNOLOGÍA LED**
 Línea **Tiras Led, perfiles y accesorios**
 Familia **Tiras Flexibles Led IP62-IP63**
 Subfamilia **Tiras Flexibles Led IP62-IP63 24V**

Imagen	Artículo	Descripción	Lote	Precio/Unidad
	AD808268		1	39,21 €
		Tira led Flexible 5m SMD2216-60led/m. IP63 24V	5	35,63 €
		4,8W/m-24W 2800K	10	33,92 €
	Número total de led 300. Divisible en módulos de 6 Led cada 10cm (un led cada 16,67mm). Con adhesivo.			
	Longitud (mm): 5000 Ancho (mm): 8 Alto (mm): 2 Tensión In (Vdc): 24 Intensidad In (A): 1 Potencia (W/m): 4.8 Temperatura Crítica (°C): 60 Temperatura Color (°K): 2800 Lúmenes/metro: 300 Ángulo (°): 120 CRI (≥): 90 Grado de protección: IP63 Dimmable: SI			



Subfamilia **Tiras Flexibles Led IP62-IP63 24V**

Imagen	Artículo	Descripción	Lote	Precio/Unidad
	AD808298		1	49,08 €
	Tira led Flexible 5m SMD2216-120led/m. IP63 24V		5	44,64 €
	9,6W/m-48W 2800K		10	42,50 €

Número total de led 600. Divisible en módulos de 6
Led cada 5cm (un led cada 8,33mm). Con adhesivo.

Longitud (mm): 5000 Ancho (mm): 8 Alto (mm): 2
Tensión In (Vdc): 24 Intensidad In (A): 2
Potencia (W/m): 9.6 Temperatura Crítica (°C): 60
Temperatura Color (°K): 2800 Lúmenes/metro: 600
Ángulo (°): 120 CRI (?): 90 Grado de protección: IP20
Dimmable: SI



	AD808328		1	63,25 €
	Tira led Flexible 5m SMD2216-180led/m. IP63 24V		5	57,53 €
	14,4W/m-72W 2800K		10	54,81 €

Número total de led 900. Divisible en módulos de 6
Led cada 3,33cm (un led cada 5,56mm). Con adhesivo.

Longitud (mm): 5000 Ancho (mm): 10 Alto (mm): 2
Tensión In (Vdc): 24 Intensidad In (A): 3
Potencia (W/m): 14.4 Temperatura Crítica (°C): 60
Temperatura Color (°K): 2800 Lúmenes/metro: 1020
Ángulo (°): 120 CRI (?): 90 Grado de protección: IP20
Dimmable: SI



Subfamilia **Tiras Flexibles Led IP62-IP63 24V**

Imagen	Artículo	Descripción	Lote	Precio/Unidad
	LFD224042		1	31,33 €
	Tira led Flexible 5m SMD2835-60led/m. IP62 24V		5	28,52 €
	4,8W/m - 24W 2700K		10	27,12 €

Número total de led 300. Divisible en módulos de 6
Led cada 10cm, (un led cada 16,6mm). Con adhesivo

Longitud (mm): 5000 Ancho (mm): 8 Alto (mm): 3
Color: PCB Blanco Tensión In (Vdc): 24
Intensidad In (A): 2 Potencia (W/m): 4.8
Temperatura (°C): -20+50
Temperatura Ambiente (°C): -20~+50
Temperatura Color (°K): 2700 Lúmenes/metro: 377
Ángulo (°): 120 CRI (?): 80 Horas vida: 50000
Grado de protección: IP62 Dimmable: SI



Subfamilia **Tiras Flexibles Led IP62-IP63 24V**

Imagen	Artículo	Descripción	Lote	Precio/Unidad
	LFD224043		1	31,33 €
	Tira led Flexible 5m SMD2835-60led/m. IP62 24V		5	28,52 €
	4,8W/m - 24W 3000K		10	27,12 €

Número total de led 300. Divisible en módulos de 6
Led cada 10cm, (un led cada 16,6mm). Con adhesivo

Longitud (mm): 5000 Ancho (mm): 8 Alto (mm): 3
Color: PCB Blanco Tensión In (Vdc): 24
Intensidad In (A): 2 Potencia (W/m): 4.8
Temperatura (°C): -20+50
Temperatura Ambiente (°C): -20~+50
Temperatura Color (°K): 3000 Lúmenes/metro: 384
Ángulo (°): 120 CRI (?): 80 Horas vida: 50000
Grado de protección: IP62 Dimmable: SI



Subfamilia **Tiras Flexibles Led IP62-IP63 24V**

Imagen	Artículo	Descripción	Lote	Precio/Unidad
	LFD224044		1	31,23 €
	Tira led Flexible 5m SMD2835-60led/m. IP62 24V		5	28,43 €
	4,8W/m - 24W 4000K		10	27,03 €

Número total de led 300. Divisible en módulos de 6
Led cada 10cm, (un led cada 16,6mm). Con adhesivo

Longitud (mm): 5000 Ancho (mm): 8 Alto (mm): 3
Color: PCB Blanco Tensión In (Vdc): 24
Intensidad In (A): 2 Potencia (W): 4.8
Temperatura (°C): -20+50
Temperatura Ambiente (°C): -20~+50
Temperatura Color (°K): 4000 Lúmenes/metro: 408
Ángulo (°): 120 CRI (?): 80 Horas vida: 50000
Grado de protección: IP62 Dimmable: SI



Subfamilia **Tiras Flexibles Led IP62-IP63 24V**

Imagen	Artículo	Descripción	Lote	Precio/Unidad
	LFD224045		1	31,23 €
	Tira led Flexible 5m SMD2835-60led/m. IP62 24V		5	28,43 €
	4,8W/m - 24W 5000K		10	27,03 €

Número total de led 300. Divisible en módulos de 6
Led cada 10cm, (un led cada 16,6mm). Con adhesivo

Longitud (mm): 5000 Ancho (mm): 8 Alto (mm): 3
Color: PCB Blanco Tensión In (Vdc): 24
Intensidad In (A): 2 Potencia (W/m): 4.8
Temperatura (°C): -20+50
Temperatura Ambiente (°C): -20~+50
Temperatura Color (°K): 5000 Lúmenes/metro: 432
Ángulo (°): 120 CRI (?): 80 Horas vida: 50000
Grado de protección: IP62 Dimmable: SI



Subfamilia **Tiras Flexibles Led IP62-IP63 24V**

Imagen	Artículo	Descripción	Lote	Precio/Unidad
	LFD224092		1	45,25 €
	Tira led Flexible 5m SMD2835-120led/m. IP62 24V		5	41,17 €
	9,6W/m - 48W 2700K		10	39,21 €

Número total de led 600. Divisible en módulos de 6
Led cada 5cm, (un led cada 8,3mm). Con adhesivo

Longitud (mm): 5000 Ancho (mm): 8 Alto (mm): 3
Color: PCB Blanco Tensión In (Vdc): 24
Intensidad In (A): 2 Potencia (W/m): 9.6
Temperatura (°C): -20+50
Temperatura Ambiente (°C): -20~+50
Temperatura Color (°K): 2700 Lúmenes/metro: 754
Ángulo (°): 120 CRI (?): 80 Horas vida: 50000
Grado de protección: IP62 Dimmable: SI



Subfamilia **Tiras Flexibles Led IP62-IP63 24V**

Imagen	Artículo	Descripción	Lote	Precio/Unidad
	LFD224093		1	45,24 €
	Tira led Flexible 5m SMD2835-120led/m. IP62 24V		5	41,16 €
	9,6W/m - 48W 3000K		10	39,20 €

Número total de led 600. Divisible en módulos de 6
Led cada 5cm, (un led cada 8,3mm). Con adhesivo

Longitud (mm): 5000 Ancho (mm): 8 Alto (mm): 3
Color: PCB Blanco Tensión In (Vdc): 24
Intensidad In (A): 2 Potencia (W/m): 9.6
Temperatura (°C): -20+50
Temperatura Ambiente (°C): -20~+50
Temperatura Color (°K): 3000 Lúmenes/metro: 768
Ángulo (°): 120 CRI (?): 80 Horas vida: 50000
Grado de protección: IP62 Dimmable: SI



Subfamilia **Tiras Flexibles Led IP62-IP63 24V**

Imagen	Artículo	Descripción	Lote	Precio/Unidad
	LFD224094		1	45,24 €
	Tira led Flexible 5m SMD2835-120led/m. IP62 24V		5	41,16 €
	9,6W/m - 48W 4000K		10	39,20 €

Número total de led 600. Divisible en módulos de 6
Led cada 5cm, (un led cada 8,3mm). Con adhesivo

Longitud (mm): 5000 Ancho (mm): 8 Alto (mm): 3
Color: PCB Blanco Tensión In (Vdc): 24
Intensidad In (A): 2 Potencia (W/m): 9.6
Temperatura (°C): -20+50
Temperatura Ambiente (°C): -20~+50
Temperatura Color (°K): 4000 Lúmenes/metro: 816
Ángulo (°): 120 CRI (?): 80 Horas vida: 50000
Grado de protección: IP62 Dimmable: SI



Subfamilia **Tiras Flexibles Led IP62-IP63 24V**

Imagen	Artículo	Descripción	Lote	Precio/Unidad
	LFD224095		1	45,24 €
	Tira led Flexible 5m SMD2835-120led/m. IP62 24V		5	41,16 €
	9,6W/m - 48W 5000K		10	39,20 €

Número total de led 600. Divisible en módulos de 6
Led cada 5cm, (un led cada 8,3mm). Con adhesivo

Longitud (mm): 5000 Ancho (mm): 8 Alto (mm): 3
Color: PCB Blanco Tensión In (Vdc): 24
Intensidad In (A): 2 Potencia (W/m): 9.6
Temperatura (°C): -20+50
Temperatura Ambiente (°C): -20~+50
Temperatura Color (°K): 5000 Lúmenes/metro: 864
Ángulo (°): 120 CRI (?): 80 Horas vida: 50000
Grado de protección: IP62 Dimmable: SI



Subfamilia **Tiras Flexibles Led IP62-IP63 24V**

Imagen	Artículo	Descripción	Lote	Precio/Unidad
	LFD224142		1	57,46 €
	Tira led Flexible 5m SMD2835 -180led/m. IP62 24V		5	52,26 €
	14,4W/m -72W 2700K		10	49,73 €

Número total de led 900. Divisible en módulos de 6
Led cada 3,3cm, (un led cada 5,6mm). Con adhesivo

Longitud (mm): 5000 Ancho (mm): 10 Alto (mm): 3
Color: PCB Blanco Tensión In (Vdc): 24
Intensidad In (A): 2 Potencia (W/m): 14.4
Temperatura (°C): -20+50
Temperatura Ambiente (°C): -20~+50
Temperatura Color (°K): 2700 Lúmenes/metro: 1130
Ángulo (°): 120 CRI (?): 80 Horas vida: 50000
Grado de protección: IP62 Dimmable: SI



Subfamilia **Tiras Flexibles Led IP62-IP63 24V**

Imagen	Artículo	Descripción	Lote	Precio/Unidad
	LFD224143		1	57,46 €
		Tira led Flexible 5m SMD2835 -180led/m. IP62 24V	5	52,26 €
		14,4W/m -72W 3000K	10	49,73 €

Número total de led 900. Divisible en módulos de 6
Led cada 3,3cm, (un led cada 5,6mm). Con adhesivo

Longitud (mm): 5000 Ancho (mm): 10 Alto (mm): 3
Color: PCB Blanco Tensión In (Vdc): 24
Intensidad In (A): 2 Potencia (W/m): 14.4
Temperatura (°C): -20+50
Temperatura Ambiente (°C): -20~+50
Temperatura Color (°K): 3000 Lúmenes/metro: 1152
Ángulo (°): 120 Horas vida: 50000
Grado de protección: IP62 Dimmable: SI



Subfamilia **Tiras Flexibles Led IP62-IP63 24V**

Imagen	Artículo	Descripción	Lote	Precio/Unidad
	LFD224144		1	57,46 €
		Tira led Flexible 5m SMD2835 -180led/m. IP62 24V	5	52,26 €
		14,4W/m -72W 4000K	10	49,73 €

Número total de led 900. Divisible en módulos de 6
Led cada 3,3cm, (un led cada 5,6mm). Con adhesivo

Longitud (mm): 5000 Ancho (mm): 10 Alto (mm): 3
Color: PCB Blanco Tensión In (Vdc): 24
Intensidad In (A): 2 Potencia (W/m): 14.4
Temperatura (°C): -20+50
Temperatura Ambiente (°C): -20~+50
Temperatura Color (°K): 4000 Lúmenes/metro: 1224
Ángulo (°): 120 CRI (?): 80 Horas vida: 50000
Grado de protección: IP62 Dimmable: SI



Subfamilia **Tiras Flexibles Led IP62-IP63 24V**

Imagen	Artículo	Descripción	Lote	Precio/Unidad
	LFD224145		1	57,46 €
		Tira led Flexible 5m SMD2835 -180led/m. IP62 24V	5	52,26 €
		14,4W/m -72W 5000K	10	49,73 €

Número total de led 900. Divisible en módulos de 6
Led cada 3,3cm, (un led cada 5,6mm). Con adhesivo

Longitud (mm): 5000 Ancho (mm): 10 Alto (mm): 3
Color: PCB Blanco Tensión In (Vdc): 24
Intensidad In (A): 2 Potencia (W/m): 14.4
Temperatura (°C): -20+50
Temperatura Ambiente (°C): -20~+50
Temperatura Color (°K): 5000 Lúmenes/metro: 1296
Ángulo (°): 120 CRI (?): 80 Horas vida: 50000
Grado de protección: IP62 Dimmable: SI



Subfamilia **Tiras Flexibles Led IP62-IP63 24V**

Imagen	Artículo	Descripción	Lote	Precio/Unidad
	LFD312460		1	35,30 €
	Tira led Flexible 5m SMD3528-60led/m IP62 24V		5	30,73 €
	4,8W/m-24W 6000K		10	29,39 €

Número total de led 300. Divisible en módulos de 6
Led cada 10cm, (un led cada 16,6mm). Con adhesivo

Longitud (mm): 5000 Ancho (mm): 8 Alto (mm): 2,5
Color: PCB Blanco Tensión In (Vdc): 24
Intensidad In (A): 1 Potencia (W/m): 4.8
Temperatura (°C): -40+86
Temperatura Ambiente (°C): -40~+85
Temperatura Color (°K): 6000 Lúmenes/metro: 300
Ángulo (°): 120 Horas vida: 50000
Grado de protección: IP62 Dimmable: SI



	LFD312464		1	35,30 €
	Tira led Flexible 5m SMD3528-60led/m IP62 24V		5	30,73 €
	4,8W/m-24W 4000K		10	29,39 €

Número total de led 300. Divisible en módulos de 6
Led cada 10cm (un led cada 16,6mm). Con adhesivo

Longitud (mm): 5000 Ancho (mm): 8 Alto (mm): 2,5
Color: PCB Blanco Tensión In (Vdc): 24
Intensidad In (A): 1 Potencia (W/m): 4.8
Temperatura (°C): -40+87
Temperatura Ambiente (°C): -40~+85
Temperatura Color (°K): 4000 Lúmenes/metro: 240
Ángulo (°): 120 Horas vida: 50000
Grado de protección: IP62 Dimmable: SI



Subfamilia **Tiras Flexibles Led IP62-IP63 24V**

Imagen	Artículo	Descripción	Lote	Precio/Unidad
	LFD324066		1	45,66 €
	Tira led Flexible 5m SMD3528-60led/m IP62 24V		5	41,44 €
	4,8W/m-24W Verde		10	39,48 €

Número total de led 300. Divisible en módulos de 6
Led cada 10cm (un led cada 16,6mm). Con adhesivo

Longitud (mm): 5000 Ancho (mm): 8 Alto (mm): 2,5
Color: PCB Blanco Tensión In (Vdc): 24
Intensidad In (A): 1 Potencia (W/m): 4.8
Temperatura (°C): -20+50
Temperatura Ambiente (°C): -20~+50
Lúmenes/metro: 240 Ángulo (°): 120 CRI (?): 80
Horas vida: 50000 Grado de protección: IP62
Dimmable: SI



	LFD324067		1	45,66 €
	Tira led Flexible 5m SMD3528-60led/m IP62 24V		5	41,44 €
	4,8W/m-24W Rojo		10	39,48 €

Número total de led 300. Divisible en módulos de 6
Led cada 10cm (un led cada 16,6mm). Con adhesivo

Longitud (mm): 5000 Ancho (mm): 8 Alto (mm): 2,5
Color: PCB Blanco Tensión In (Vdc): 24
Intensidad In (A): 1 Potencia (W/m): 4.8
Temperatura (°C): -20+50
Temperatura Ambiente (°C): -20~+50
Lúmenes/metro: 120 Ángulo (°): 120 CRI (?): 80
Horas vida: 50000 Grado de protección: IP62
Dimmable: SI



Subfamilia **Tiras Flexibles Led IP62-IP63 24V**

Imagen	Artículo	Descripción	Lote	Precio/Unidad
	LFD524061A		1	48,75 €
		Tira led Flexible 5m SMD5050-60led/m IP62 24V	5	44,25 €
		14,4W/m-72W 3000K	10	42,15 €

Número total de led 300. Divisible en módulos de 6 cada 10cm, (un led cada 16,6mm). Con adhesivo.



Longitud (mm): 5000 Ancho (mm): 9 Alto (mm): 3
 Color: PCB Blanco Tensión In (Vdc): 24
 Intensidad In (A): 3 Potencia (W/m): 14.4
 Temperatura (°C): -20+50
 Temperatura Ambiente (°C): -20~+50
 Temperatura Color (°K): 3000 Lúmenes/metro: 1104
 Ángulo (°): 120 CRI (?): 80 Horas vida: 50000
 Grado de protección: IP62 Dimmable: SI



Subfamilia **Tiras Flexibles Led IP62-IP63 24V**

Imagen	Artículo	Descripción	Lote	Precio/Unidad
	LFD524062		1	48,75 €
	Tira led Flexible 5m SMD5050-60led/m IP62 24V		5	44,25 €
	14,4W/m-72W 4000K		10	42,15 €

Número total de led 300. Divisible en módulos de 6 cada 10cm, (un led cada 16,6mm). Con adhesivo.

Longitud (mm): 5000 Ancho (mm): 9 Alto (mm): 3
 Color: PCB Blanco Tensión In (Vdc): 24
 Intensidad In (A): 3 Potencia (W/m): 14.4
 Temperatura (°C): -20+50
 Temperatura Ambiente (°C): -20~+50
 Temperatura Color (°K): 4000 Lúmenes/metro: 1175
 Ángulo (°): 120 CRI (?): 80 Horas vida: 50000
 Grado de protección: IP62 Dimmable: SI



	LFD524063		1	52,96 €
	Tira led Flexible 5m SMD5050-60led/m IP62 24V		5	48,19 €
	14,4W/m-72W RGB		10	45,94 €

Recubrimiento IP62. Adhesivo en parte posterior

Longitud (mm): 5000 Ancho (mm): 10 Alto (mm): 3
 Color: PCB Blanco Tensión In (Vdc): 24
 Intensidad In (A): 6 Potencia (W/m): 14.4
 Temperatura (°C): -20+50
 Temperatura Ambiente (°C): -20~+50 Ángulo (°): 120
 CRI (?): 90 Horas vida: 50000
 Grado de protección: IP62 Dimmable: SI



Subfamilia **Tiras Flexibles Led IP62-IP63 24V**

Imagen	Artículo	Descripción	Lote	Precio/Unidad
	LFDW524192		1	101,28 €
	Tira led Flexible 5m SMD5050-60led/m IP62 24V		5	92,01 €
	19,2W/m 96W 2700K RGBW		10	87,66 €

Número total de led 300. Divisible en módulos de 6
Led cada 10cm, (un led cada 16,7mm). Con adhesivo

Longitud (mm): 5000 Ancho (mm): 12 Alto (mm): 3,2
Color: PCB Blanco Tensión In (Vdc): 24
Intensidad In (A): 2 Potencia (W): 19.2
Temperatura (°C): -20+50
Temperatura Ambiente (°C): -20~+50
Temperatura Color (°K): 2700 Ángulo (°): 120
CRI (?): 90 Horas vida: 50000
Grado de protección: IP62 Dimmable: SI



	LFDW524193		1	101,28 €
	Tira led Flexible 5m SMD5050-60led/m IP62 24V		5	92,01 €
	19,2W/m 96W 3000K RGBW		10	87,66 €

Número total de led 300. Divisible en módulos de 6
Led cada 10cm, (un led cada 16,7mm). Con adhesivo

Longitud (mm): 5000 Ancho (mm): 12 Alto (mm): 3,2
Color: PCB Blanco Tensión In (Vdc): 24
Intensidad In (A): 2 Potencia (W/m): 19.2
Temperatura (°C): -20+50
Temperatura Ambiente (°C): -20~+50
Temperatura Color (°K): 3000 Ángulo (°): 120
CRI (?): 90 Horas vida: 50000
Grado de protección: IP62 Dimmable: SI



Subfamilia **Tiras Flexibles Led IP62-IP63 24V**

Imagen	Artículo	Descripción	Lote	Precio/Unidad
	LFDW524194		1	101,28 €
	Tira led Flexible 5m SMD5050-60led/m IP62 24V		5	92,01 €
	19,2W/m 96W 4000K RGBW		10	87,66 €

Número total de led 300. Divisible en módulos de 6
Led cada 10cm, (un led cada 16,7mm). Con adhesivo

Longitud (mm): 5000 Ancho (mm): 12 Alto (mm): 3,2
Color: PCB Blanco Tensión In (Vdc): 24
Intensidad In (A): 2 Potencia (W/m): 19.2
Temperatura (°C): -20+50
Temperatura Ambiente (°C): -20~+50
Temperatura Color (°K): 4000 Ángulo (°): 120
CRI (?): 90 Horas vida: 50000
Grado de protección: IP62 Dimmable: SI



	LFDW524195		1	101,28 €
	Tira led Flexible 5m SMD5050-60led/m IP62 24V		5	92,01 €
	19,2W/m 96W 5000K RGBW		10	87,66 €

Número total de led 300. Divisible en módulos de 6
Led cada 10cm, (un led cada 16,7mm). Con adhesivo

Longitud (mm): 5000 Ancho (mm): 12 Alto (mm): 3,2
Color: PCB Blanco Tensión In (Vdc): 24
Intensidad In (A): 2 Potencia (W/m): 19.2
Temperatura (°C): -20+50
Temperatura Ambiente (°C): -20~+50
Temperatura Color (°K): 5000 Ángulo (°): 120
CRI (?): 90 Horas vida: 50000
Grado de protección: IP62 Dimmable: SI



Subfamilia **Tiras Flexibles Led IP62-IP63 24V**

Imagen	Artículo	Descripción	Lote	Precio/Unidad
	LFT224190		1	85,51 €
		Tira led Flexible 5m CCT SMD2835-120led/m.IP62	5	77,74 €
		24V 19,2W/m 2700-6000K	10	74,04 €

Número total de led 600. Divisible en módulos de 6 cada 5cm (un led cada 8,3mm). Con adhesivo.

Longitud (mm): 5000 Ancho (mm): 10 Alto (mm): 1,4
 Color: PCB Blanco Tensión In (Vdc): 24
 Intensidad In (A): 2 Potencia (W/m): 19.2
 Temperatura (°C): -20+50
 Temperatura Ambiente (°C): -20~+50
 Temperatura Color (°K): 2700~6000
 Lúmenes/metro: 830 Ángulo (°): 120 CRI (?): 90
 Horas vida: 50000 Grado de protección: IP62
 Dimmable: SI



Subfamilia **Tiras Flexibles Led IP62-IP63 24V**

Imagen	Artículo	Descripción	Lote	Precio/Unidad
	LFT524140		1	51,14 €
		Tira led Flexible 5m CCT SMD5050-60led/m.IP62 24V	5	46,50 €
		14,4W/m 2700-6000K	10	44,25 €

Número total de led 300. Divisible en módulos de 6
Led cada 10cm, (un led cada 16,7mm).Con adhesivo.

Longitud (mm): 5000 Ancho (mm): 10 Alto (mm): 2,1
Color: PCB Blanco Tensión In (Vdc): 24
Intensidad In (A): 2 Potencia (W/m): 14.4
Temperatura (°C): -20+50
Temperatura Ambiente (°C): -20~+50
Temperatura Color (°K): 2700~6000
Lúmenes/metro: 590 Ángulo (°): 120 CRI (?): 90
Horas vida: 50000 Grado de protección: IP62
Dimmable: SI



Subfamilia **Tiras Flexibles Led IP62-IP63 24V**

Imagen	Artículo	Descripción	Lote	Precio/Unidad
	LFD524060		1	48,75 €
	Tira led Flexible 5m SMD5050-60led/m IP62 24V		5	44,25 €
	14,4W/m-72W 6000K		10	42,15 €

Número total de led 300. Divisible en módulos de 6 cada 10cm, (un led cada 16,6mm). Con adhesivo.

Longitud (mm): 5000 Ancho (mm): 9 Alto (mm): 3
 Color: PCB Blanco Tensión In (Vdc): 24
 Intensidad In (A): 3 Potencia (W/m): 14.4
 Temperatura (°C): -20+50
 Temperatura Ambiente (°C): -20~+50
 Temperatura Color (°K): 6000 Lúmenes/metro: 1248
 Ángulo (°): 120 CRI (?): 80 Horas vida: 50000
 Grado de protección: IP62 Dimmable: SI



Subfamilia **Tiras Flexibles Led IP62-IP63 24V**

Imagen	Artículo	Descripción	Lote	Precio/Unidad
	LFD524061		1	48,75 €
		Tira led Flexible 5m SMD5050-60led/m IP62 24V	5	44,25 €
		14,4W/m-72W 2700K	10	42,15 €

Número total de led 300. Divisible en módulos de 6 cada 10cm, (un led cada 16,6mm). Con adhesivo.

Longitud (mm): 5000 Ancho (mm): 9 Alto (mm): 3
 Color: PCB Blanco Tensión In (Vdc): 24
 Intensidad In (A): 3 Potencia (W/m): 14.4
 Temperatura (°C): -20+50
 Temperatura Ambiente (°C): -20~+50
 Temperatura Color (°K): 2700 Lúmenes/metro: 1090
 Ángulo (°): 120 CRI (?): 80 Horas vida: 50000
 Grado de protección: IP62 Dimmable: SI



Catálogo **TECNOLOGÍA LED**
 Línea **Tiras Led, perfiles y accesorios**
 Familia **Tiras Flexibles Led IP65**
 Subfamilia **Tiras Flexibles Led IP65 24V**

Imagen	Artículo	Descripción	Lote	Precio/Unidad
	LFS224092		1	48,75 €
		Tira led Flexible 5m SMD2835-120led/m.IP65 24V	5	44,25 €
		9,6W/m 48W 2700K	10	42,15 €
	Nº total de led 600. Divisible en módulos de 6 cada 5cm (un led cada 8,3mm). Con adhesivo. Longitud (mm): 5000 Ancho (mm): 12 Alto (mm): 4,3 Color: PCB Blanco Tensión In (Vdc): 24 Intensidad In (A): 2 Potencia (W/m): 9.6 Temperatura (°C): -20+50 Temperatura Ambiente (°C): -20~+50 Temperatura Color (°K): 2700 Lúmenes/metro: 866 Ángulo (°): 120 CRI (≥): 80 Horas vida: 50000 Grado de protección: IP65 Dimmable: SI			



TECNOLOGÍA LED > Tiras Led, perfiles y accesorios > Tiras Flexibles Led IP65

Subfamilia Tiras Flexibles Led IP65 24V

Imagen	Artículo	Descripción	Lote	Precio/Unidad
	LFS224093		1	48,75 €
	Tira led Flexible 5m SMD2835-120led/m.IP65 24V		5	44,25 €
	9,6W/m 48W 3000K		10	42,15 €

Nº total de led 600. Divisible en módulos de 6 cada 5cm (un led cada 8,3mm). Con adhesivo.

Longitud (mm): 5000 Ancho (mm): 12 Alto (mm): 4,3
 Color: PCB Blanco Tensión In (Vdc): 24
 Intensidad In (A): 2 Potencia (W/m): 9.6
 Temperatura (°C): -20+50
 Temperatura Ambiente (°C): -20~+50
 Temperatura Color (°K): 3000 Lúmenes/metro: 883
 Ángulo (°): 120 CRI (?): 80 Horas vida: 50000
 Grado de protección: IP65 Dimmable: SI



TECNOLOGÍA LED > Tiras Led, perfiles y accesorios > Tiras Flexibles Led IP65

Subfamilia **Tiras Flexibles Led IP65 24V**

Imagen	Artículo	Descripción	Lote	Precio/Unidad
	LFS224094		1	48,75 €
		Tira led Flexible 5m SMD2835-120led/m.IP65 24V	5	44,25 €
		9,6W/m 48W 4000K	10	42,15 €

Nº total de led 600. Divisible en módulos de 6 cada 5cm (un led cada 8,3mm). Con adhesivo.

Longitud (mm): 5000 Ancho (mm): 12 Alto (mm): 4,3
 Color: PCB Blanco Tensión In (Vdc): 24
 Intensidad In (A): 2 Potencia (W/m): 9.6
 Temperatura (°C): -20+50
 Temperatura Ambiente (°C): -20~+50
 Temperatura Color (°K): 4000 Lúmenes/metro: 938
 Ángulo (°): 120 CRI (?): 80 Horas vida: 50000
 Grado de protección: IP65 Dimmable: SI



Subfamilia **Tiras Flexibles Led IP65 24V**

Imagen	Artículo	Descripción	Lote	Precio/Unidad
	LFS224095		1	48,75 €
	Tira led Flexible 5m SMD2835-120led/m.IP65 24V		5	44,25 €
	9,6W/m 48W 5000K		10	42,15 €

Nº total de led 600. Divisible en módulos de 6 cada 5cm (un led cada 8,3mm). Con adhesivo.

Longitud (mm): 5000 Ancho (mm): 12 Alto (mm): 4,3
 Color: PCB Blanco Tensión In (Vdc): 24
 Intensidad In (A): 2 Potencia (W/m): 9.6
 Temperatura (°C): -20+50
 Temperatura Ambiente (°C): -20~+50
 Temperatura Color (°K): 5000 Lúmenes/metro: 994
 Ángulo (°): 120 CRI (?): 80 Horas vida: 50000
 Grado de protección: IP65 Dimmable: SI



Subfamilia **Tiras Flexibles Led IP65 24V**

Imagen	Artículo	Descripción	Lote	Precio/Unidad
	LFS224142		1	60,83 €
		Tira led Flexible 5m SMD2835-180led/m.IP65 24V	5	55,35 €
		14,4W/m -72W 2700K	10	52,68 €

Nº total de led 900. Divisible en módulos de 6 cada 3,33cm (un led cada 5,6mm). Con adhesivo.

Longitud (mm): 5000 Ancho (mm): 12 Alto (mm): 4,3
 Color: PCB Blanco Tensión In (Vdc): 24
 Intensidad In (A): 2 Potencia (W/m): 14.4
 Temperatura (°C): -20+50
 Temperatura Ambiente (°C): -20~+50
 Temperatura Color (°K): 2700 Lúmenes/metro: 1300
 Ángulo (°): 120 CRI (?): 80 Horas vida: 50000
 Grado de protección: IP65 Dimmable: SI



Subfamilia **Tiras Flexibles Led IP65 24V**

Imagen	Artículo	Descripción	Lote	Precio/Unidad
	LFS224143		1	60,83 €
		Tira led Flexible 5m SMD2835-180led/m.IP65 24V	5	55,35 €
		14,4W/m -72W 3000K	10	52,68 €

Nº total de led 900. Divisible en módulos de 6 cada 3,33cm (un led cada 5,6mm). Con adhesivo.

Longitud (mm): 5000 Ancho (mm): 12 Alto (mm): 4,3
 Color: PCB Blanco Tensión In (Vdc): 24
 Intensidad In (A): 2 Potencia (W/m): 14.4
 Temperatura (°C): -20+50
 Temperatura Ambiente (°C): -20~+50
 Temperatura Color (°K): 3000 Lúmenes/metro: 1325
 Ángulo (°): 120 CRI (?): 80 Horas vida: 50000
 Grado de protección: IP65 Dimmable: SI



TECNOLOGÍA LED > Tiras Led, perfiles y accesorios > Tiras Flexibles Led IP65

Subfamilia **Tiras Flexibles Led IP65 24V**

Imagen	Artículo	Descripción	Lote	Precio/Unidad
	LFS224144		1	60,83 €
		Tira led Flexible 5m SMD2835-180led/m.IP65 24V	5	55,35 €
		14,4W/m -72W 4000K	10	52,68 €

Nº total de led 900. Divisible en módulos de 6 cada 3,33cm (un led cada 5,6mm). Con adhesivo.

Longitud (mm): 5000 Ancho (mm): 12 Alto (mm): 4,3
 Color: PCB Blanco Tensión In (Vdc): 24
 Intensidad In (A): 2 Potencia (W/m): 14.4
 Temperatura (°C): -20+50
 Temperatura Ambiente (°C): -20~+50
 Temperatura Color (°K): 4000 Lúmenes/metro: 1408
 Ángulo (°): 120 CRI (?): 80 Horas vida: 50000
 Grado de protección: IP65 Dimmable: SI



TECNOLOGÍA LED > Tiras Led, perfiles y accesorios > Tiras Flexibles Led IP65

Subfamilia **Tiras Flexibles Led IP65 24V**

Imagen	Artículo	Descripción	Lote	Precio/Unidad
	LFS224145		1	60,83 €
	Tira led Flexible 5m SMD2835-180led/m.IP65 24V		5	55,35 €
	14,4W/m -72W 5000K		10	52,68 €

Nº total de led 900. Divisible en módulos de 6 cada 3,33cm (un led cada 5,6mm). Con adhesivo.

Longitud (mm): 5000 Ancho (mm): 12 Alto (mm): 4,3
 Color: PCB Blanco Tensión In (Vdc): 24
 Intensidad In (A): 2 Potencia (W/m): 14.4
 Temperatura (°C): -20+50
 Temperatura Ambiente (°C): -20~+50
 Temperatura Color (°K): 5000 Lúmenes/metro: 1490
 Ángulo (°): 120 CRI (?): 80 Horas vida: 50000
 Grado de protección: IP65 Dimmable: SI



Subfamilia **Tiras Flexibles Led IP65 24V**

Imagen	Artículo	Descripción	Lote	Precio/Unidad
	LFSW524192		1	103,26 €
	Tira led Flexible 5m SMD5050-60led/m.IP65 24V		5	93,85 €
	19,2W/m-96W 2700K RGBW		10	89,35 €

Número total de led 300. Divisible en módulos de 6
Led cada 10cm, (un led cada 16,7mm).Con adhesivo.

Longitud (mm): 5000 Ancho (mm): 12,5 Alto (mm): 4,3
Color: PCB Blanco Tensión In (Vdc): 24
Intensidad In (A): 2 Potencia (W/m): 19.2
Temperatura (°C): -20+50
Temperatura Ambiente (°C): -20~+50
Temperatura Color (°K): 2700 Ángulo (°): 120
CRI (?): 90 Horas vida: 50000
Grado de protección: IP65 Dimmable: SI



	LFSW524193		1	103,26 €
	Tira led Flexible 5m SMD5050-60led/m.IP65 24V		5	93,85 €
	19,2W/m-96W 3000K RGBW		10	89,35 €

Número total de led 300. Divisible en módulos de 6
Led cada 10cm, (un led cada 16,7mm).Con adhesivo.

Longitud (mm): 5000 Ancho (mm): 12,5 Alto (mm): 4,3
Color: PCB Blanco Tensión In (Vdc): 24
Intensidad In (A): 2 Potencia (W/m): 19.2
Temperatura (°C): -20+50
Temperatura Ambiente (°C): -20~+50
Temperatura Color (°K): 3000 Ángulo (°): 120
CRI (?): 90 Horas vida: 50000
Grado de protección: IP65 Dimmable: SI



Subfamilia **Tiras Flexibles Led IP65 24V**

Imagen	Artículo	Descripción	Lote	Precio/Unidad
	LFSW524194		1	103,26 €
	Tira led Flexible 5m SMD5050-60led/m.IP65 24V		5	93,85 €
	19,2W/m-96W 4000K RGBW		10	89,35 €

Número total de led 300. Divisible en módulos de 6
Led cada 10cm, (un led cada 16,7mm).Con adhesivo.

Longitud (mm): 5000 Ancho (mm): 12,5 Alto (mm): 4,3
Color: PCB Blanco Tensión In (Vdc): 24
Intensidad In (A): 2 Potencia (W/m): 19.2
Temperatura (°C): -20+50
Temperatura Ambiente (°C): -20~+50
Temperatura Color (°K): 4000 Ángulo (°): 120
CRI (?): 90 Horas vida: 50000
Grado de protección: IP65 Dimmable: SI



	LFSW524195		1	103,26 €
	Tira led Flexible 5m SMD5050-60led/m.IP65 24V		5	93,85 €
	19,2W/m-96W 5000K RGBW		10	89,35 €

Número total de led 300. Divisible en módulos de 6
Led cada 10cm, (un led cada 16,7mm).Con adhesivo.

Longitud (mm): 5000 Ancho (mm): 12,5 Alto (mm): 4,3
Color: PCB Blanco Tensión In (Vdc): 24
Intensidad In (A): 2 Potencia (W/m): 19.2
Temperatura (°C): -20+50
Temperatura Ambiente (°C): -20~+50
Temperatura Color (°K): 5000 Ángulo (°): 120
CRI (?): 90 Horas vida: 50000
Grado de protección: IP65 Dimmable: SI



Catálogo **TECNOLOGÍA LED**
 Línea **Tiras Led, perfiles y accesorios**
 Familia **Tiras Flexibles Led IP67**
 Subfamilia **Tiras Flexibles Led IP67 24V**

Imagen	Artículo	Descripción	Lote	Precio/Unidad
	LFN224142		1	126,56 €
		Tira led Flex 5m NEON Side W SMD2835-120led/m	5	110,02 €
		IP67 24V 14W/m 70W 2700K	10	104,83 €
	Divisible en módulos de 5cm. Salida luz uniforme. Carcasa silicona alta calidad, resistente rayos UV. Se puede doblar dirección horizontal			
	Longitud (mm): 5000 Ancho (mm): 18 Alto (mm): 10 Color: PCB Blanco Tensión In (Vdc): 24 Potencia (W/m): 14 Temperatura (°C): -20+50 Lúmenes/metro: 570 Ángulo (°): 120 CRI (≥): 90 Horas vida: 50000 Grado de protección: IP67 Dimmable: SI			



TECNOLOGÍA LED > Tiras Led, perfiles y accesorios > Tiras Flexibles Led IP67

Subfamilia **Tiras Flexibles Led IP67 24V**

Imagen	Artículo	Descripción	Lote	Precio/Unidad
	LFN224143		1	117,73 €
		Tira led Flex 5m Side W NEONSMD2835-120led/m	5	107,06 €
		IP67 24V 14W/m 70W 3000K	10	101,99 €

Divisible en módulos de 5cm. Salida luz uniforme.
Carcasa silicona alta calidad, resistente rayos UV. Se puede doblar dirección horizontal

Longitud (mm): 5000 Ancho (mm): 18 Alto (mm): 10
Color: PCB Blanco Tensión In (Vdc): 24
Intensidad In (A): 2 Potencia (W/m): 14
Temperatura (°C): -20+50
Temperatura Ambiente (°C): -20~+50
Temperatura Color (°K): 3000 Lúmenes/metro: 590
Ángulo (°): 120 CRI (?): 90 Horas vida: 50000
Grado de protección: IP67 Dimmable: SI



TECNOLOGÍA LED > Tiras Led, perfiles y accesorios > Tiras Flexibles Led IP67

Subfamilia Tiras Flexibles Led IP67 24V

Imagen	Artículo	Descripción	Lote	Precio/Unidad
	LFN224144		1	117,73 €
		Tira led Flex 5m NEON Side W SMD2835-120led/m	5	107,06 €
		IP67 24V 14W/m 70W 4000K	10	101,99 €

Divisible en módulos de 5cm. Salida luz uniforme.
Carcasa silicona alta calidad, resistente rayos UV. Se puede doblar dirección horizontal

Longitud (mm): 5000 Ancho (mm): 18 Alto (mm): 10
Color: PCB Blanco Tensión In (Vdc): 24
Intensidad In (A): 2 Potencia (W/m): 14
Temperatura (°C): -20+50
Temperatura Ambiente (°C): -20~+50
Temperatura Color (°K): 4000 Lúmenes/metro: 630
Ángulo (°): 120 CRI (?): 90 Horas vida: 50000
Grado de protección: IP67 Dimmable: SI



TECNOLOGÍA LED > Tiras Led, perfiles y accesorios > Tiras Flexibles Led IP67

Subfamilia **Tiras Flexibles Led IP67 24V**

Imagen	Artículo	Descripción	Lote	Precio/Unidad
	LFN224145		1	117,73 €
		Tira led Flex 5m NEON Side W SMD2835-120led/m	5	107,06 €
		IP67 24V 14W/m 70W 5000K	10	101,99 €

Divisible en módulos de 5cm. Salida luz uniforme.
Carcasa silicona alta calidad, resistente rayos UV. Se puede doblar dirección horizontal

Longitud (mm): 5000 Ancho (mm): 18 Alto (mm): 10
Color: PCB Blanco Tensión In (Vdc): 24
Intensidad In (A): 2 Potencia (W/m): 14
Temperatura (°C): -20+50
Temperatura Ambiente (°C): -20~+50
Temperatura Color (°K): 5000 Lúmenes/metro: 610
Ángulo (°): 120 CRI (?): 90 Horas vida: 50000
Grado de protección: IP67 Dimmable: SI



Subfamilia **Tiras Flexibles Led IP67 24V**

Imagen	Artículo	Descripción	Lote	Precio/Unidad
	LFN524147		1	123,20 €
		Tira led Flex 5m NEON Side W SMD5050-60led/m	5	111,97 €
		IP67 24V 14W/m-70W RGB	10	106,63 €

Divisible en módulos de 10cm. Salida luz uniforme.
Carcasa silicona alta calidad, resistente rayos UV. Se puede doblar dirección horizontal

Longitud (mm): 5000 Ancho (mm): 18 Alto (mm): 10
Color: PCB Blanco Tensión In (Vdc): 24
Intensidad In (A): 2 Potencia (W/m): 14
Temperatura (°C): -20+50
Temperatura Ambiente (°C): -20~+50
Lúmenes/metro: 570 Ángulo (°): 120 CRI (?): 90
Horas vida: 50000 Grado de protección: IP67
Dimmable: SI



Catálogo **TECNOLOGÍA LED**
 Línea **Tiras Led, perfiles y accesorios**
 Familia **Tiras Flexibles Led IP68**
 Subfamilia **Tiras Flexibles Led IP68 12V**

Imagen	Artículo	Descripción	Lote	Precio/Unidad
	LF0A0352		1	34,45 €
		Tira led Flexible 3m. IP68 12V 14,4W 6000K blanco frío	10	32,81 €
			20	30,55 €
	N° total de led 300. Divisible en módulos de 3 cada 5cm, (un led cada 16,6mm). Con adhesivo. CRI>80 Longitud (mm): 3000 Ancho (mm): 10 Alto (mm): 4 Color: PCB Cobre Tensión In (Vdc): 12 Intensidad In (A): 1.2 Potencia (W): 4.8 Temperatura (°C): -20+50 Temperatura Ambiente (°C): -20~+50 Temperatura Color (°K): 6000 Lúmenes: 390 Ángulo (°): 120 Grado de protección: IP68 Dimmable: SI			



TECNOLOGÍA LED > Tiras Led, perfiles y accesorios > Tiras Flexibles Led IP68

Subfamilia **Tiras Flexibles Led IP68 12V**

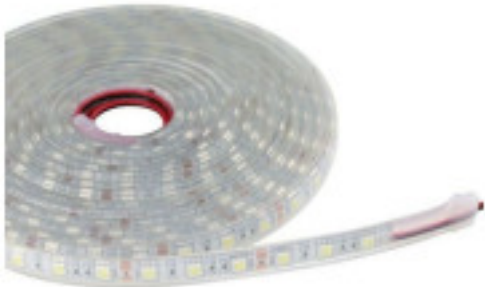
Imagen	Artículo	Descripción	Lote	Precio/Unidad
	LF0B0360		1	78,91 €
	Tira led Flexible 5m SMD5050-60led/m IP68 12V		5	71,77 €
	14,4W/m-72W RGB		10	68,42 €

Número total de led 300. Divisible en módulos de 3 Led cada 5cm, (un led cada 16,6mm). Con adhesivo

Longitud (mm): 5000 Ancho (mm): 12 Alto (mm): 5
Color: PCB Blanco Tensión In (Vdc): 12
Intensidad In (A): 6 Potencia (W/m): 14.4
Temperatura (°C): -40+85
Temperatura Ambiente (°C): -40~+85 Ángulo (°): 120
Grado de protección: IP68 Dimmable: SI



	LF0A0354		1	114,83 €
	Tira led Flexible 5m IP68 12V 72W 6000K blanco frio		5	109,36 €
	Nº total de led 300. Divisible en módulos de 3 cada 5cm, (un led cada 16,6mm). Con adhesivo. CRI>80		10	106,60 €

Longitud (mm): 5000 Ancho (mm): 12 Alto (mm): 5
Color: PCB Cobre Tensión In (Vdc): 12
Intensidad In (A): 6 Potencia (W): 14.4
Temperatura (°C): -20+50
Temperatura Ambiente (°C): -20~+50
Temperatura Color (°K): 6000 Lúmenes: 1000
Ángulo (°): 120 Grado de protección: IP68
Dimmable: SI



Catálogo **TECNOLOGÍA LED**
 Línea **Tiras Led, perfiles y accesorios**
 Familia **Tiras Flexibles Led IP68**
 Subfamilia **Tiras Flexibles Led IP68 24V**

Imagen	Artículo	Descripción	Lote	Precio/Unidad
	LFJ224092		1	53,95 €
		Tira led Flexible 5m SMD2835-120led/m. IP68 24V	5	49,02 €
		9,6W/m - 48W 2700K	10	46,64 €
	Número total de led 600. Divisible en módulos de 6 Led cada 5cm, (un led cada 8,3mm). Con adhesivol. 			
	Longitud (mm): 5000 Ancho (mm): 12 Alto (mm): 5,3 Color: PCB Blanco Tensión In (Vdc): 24 Intensidad In (A): 2 Potencia (W/m): 9.6 Temperatura (°C): -20+50 Temperatura Ambiente (°C): -20~+50 Temperatura Color (°K): 2700 Lúmenes/metro: 754 Ángulo (°): 120 CRI (≥): 80 Horas vida: 50000 Grado de protección: IP68 Dimmable: SI			



TECNOLOGÍA LED > Tiras Led, perfiles y accesorios > Tiras Flexibles Led IP68

Subfamilia Tiras Flexibles Led IP68 24V

Imagen	Artículo	Descripción	Lote	Precio/Unidad
	LFJ224093		1	53,95 €
		Tira led Flexible 5m SMD2835-120led/m. IP68 24V	5	49,02 €
		9,6W/m - 48W 3000K	10	46,64 €

Número total de led 600. Divisible en módulos de 6 Led cada 5cm, (un led cada 8,3mm). Con adhesivo

Longitud (mm): 5000 Ancho (mm): 12 Alto (mm): 5,3
 Color: PCB Blanco Tensión In (Vdc): 24
 Intensidad In (A): 2 Potencia (W/m): 9.6
 Temperatura (°C): -20+50
 Temperatura Ambiente (°C): -20~+50
 Temperatura Color (°K): 3000 Lúmenes/metro: 768
 Ángulo (°): 120 CRI (?): 80 Horas vida: 50000
 Grado de protección: IP68 Dimmable: SI



TECNOLOGÍA LED > Tiras Led, perfiles y accesorios > Tiras Flexibles Led IP68

Subfamilia Tiras Flexibles Led IP68 24V

Imagen	Artículo	Descripción	Lote	Precio/Unidad
	LFJ224094		1	53,95 €
		Tira led Flexible 5m SMD2835-120led/m. IP68 24V	5	49,02 €
		9,6W/m - 48W 4000K	10	46,64 €

Número total de led 600. Divisible en módulos de 6 Led cada 5cm, (un led cada 8,3mm). Con adhesivo

Longitud (mm): 5000 Ancho (mm): 12 Alto (mm): 5,3
 Color: PCB Blanco Tensión In (Vdc): 24
 Intensidad In (A): 2 Potencia (W/m): 9.6
 Temperatura (°C): -20+50
 Temperatura Ambiente (°C): -20~+50
 Temperatura Color (°K): 4000 Lúmenes/metro: 816
 Ángulo (°): 120 CRI (?): 80 Horas vida: 50000
 Grado de protección: IP68 Dimmable: SI



TECNOLOGÍA LED > Tiras Led, perfiles y accesorios > Tiras Flexibles Led IP68

Subfamilia **Tiras Flexibles Led IP68 24V**

Imagen	Artículo	Descripción	Lote	Precio/Unidad
	LFJ224095		1	53,95 €
		Tira led Flexible 5m SMD2835-120led/m. IP68 24V	5	49,02 €
		9,6W/m - 48W 5000K	10	46,64 €

Número total de led 600. Divisible en módulos de 6 Led cada 5cm, (un led cada 8,3mm). Con adhesivo

Longitud (mm): 5000 Ancho (mm): 12 Alto (mm): 5,3
 Color: PCB Blanco Tensión In (Vdc): 24
 Intensidad In (A): 2 Potencia (W/m): 9.6
 Temperatura (°C): -20+50
 Temperatura Ambiente (°C): -20~+50
 Temperatura Color (°K): 5000 Lúmenes/metro: 864
 Ángulo (°): 120 CRI (?): 80 Horas vida: 50000
 Grado de protección: IP68 Dimmable: SI



TECNOLOGÍA LED > Tiras Led, perfiles y accesorios > Tiras Flexibles Led IP68

Subfamilia Tiras Flexibles Led IP68 24V

Imagen	Artículo	Descripción	Lote	Precio/Unidad
	LFJ224142		1	66,03 €
	Tira led Flexible 5m SMD2835-180led/m. IP68 24V		5	59,98 €
	14,4W/m - 72W 2700K		10	57,17 €

Número total de led 900. Divisible en módulos de 6
Led cada 3,3cm, (un led cada 5,6mm). Con adhesivo

Longitud (mm): 5000 Ancho (mm): 12 Alto (mm): 5,3
Color: PCB Blanco Tensión In (Vdc): 24
Intensidad In (A): 2 Potencia (W/m): 9.6
Temperatura (°C): -20+50
Temperatura Ambiente (°C): -20~+50
Temperatura Color (°K): 2700 Lúmenes/metro: 1130
Ángulo (°): 120 CRI (?): 80 Horas vida: 50000
Grado de protección: IP68 Dimmable: SI



TECNOLOGÍA LED > Tiras Led, perfiles y accesorios > Tiras Flexibles Led IP68

Subfamilia Tiras Flexibles Led IP68 24V

Imagen	Artículo	Descripción	Lote	Precio/Unidad
	LFJ224143		1	66,03 €
		Tira led Flexible 5m SMD2835-180led/m. IP68 24V	5	59,98 €
		14,4W/m - 72W 3000K	10	57,17 €

Número total de led 900. Divisible en módulos de 6
Led cada 3,3cm, (un led cada 5,6mm). Con adhesivo

Longitud (mm): 5000 Ancho (mm): 12 Alto (mm): 5,3
Color: PCB Blanco Tensión In (Vdc): 24
Intensidad In (A): 2 Potencia (W/m): 14.4
Temperatura (°C): -20+50
Temperatura Ambiente (°C): -20~+50
Temperatura Color (°K): 3000 Lúmenes/metro: 1152
Ángulo (°): 120 CRI (?): 80 Horas vida: 50000
Grado de protección: IP68 Dimmable: SI



TECNOLOGÍA LED > Tiras Led, perfiles y accesorios > Tiras Flexibles Led IP68

Subfamilia **Tiras Flexibles Led IP68 24V**

Imagen	Artículo	Descripción	Lote	Precio/Unidad
	LFJ224144		1	66,03 €
	Tira led Flexible 5m SMD2835-180led/m. IP68 24V		5	59,98 €
	14,4W/m - 72W 4000K		10	57,17 €

Número total de led 900. Divisible en módulos de 6
Led cada 3,3cm, (un led cada 5,6mm). Con adhesivo

Longitud (mm): 5000 Ancho (mm): 12 Alto (mm): 5,3
Color: PCB Blanco Tensión In (Vdc): 24
Intensidad In (A): 2 Potencia (W/m): 14.4
Temperatura (°C): -20+50
Temperatura Ambiente (°C): -20~+50
Temperatura Color (°K): 4000 Lúmenes/metro: 1224
Ángulo (°): 120 CRI (?): 80 Horas vida: 50000
Grado de protección: IP68 Dimmable: SI



Subfamilia **Tiras Flexibles Led IP68 24V**

Imagen	Artículo	Descripción	Lote	Precio/Unidad
	LFJ224145		1	66,03 €
	Tira led Flexible 5m SMD2835-180led/m. IP68 24V		5	59,98 €
	14,4W/m - 72W 5000K		10	57,17 €

Número total de led 900. Divisible en módulos de 6
Led cada 3,3cm, (un led cada 5,6mm). Con adhesivo

Longitud (mm): 5000 Ancho (mm): 12 Alto (mm): 5,3
Color: PCB Blanco Tensión In (Vdc): 24
Intensidad In (A): 2 Potencia (W/m): 14.4
Temperatura (°C): -20+50
Temperatura Ambiente (°C): -20~+50
Temperatura Color (°K): 5000 Lúmenes/metro: 1296
Ángulo (°): 120 CRI (?): 80 Horas vida: 50000
Grado de protección: IP68 Dimmable: SI



	LFJW524192		1	107,61 €
	Tira led Flexible 5m SMD5050-60led/m. IP68 24V		5	97,77 €
	19,2W/m-96W 2700K RGBW		10	93,15 €

Número total de led 300. Divisible en módulos de 6
Led cada 10cm, (un led cada 16,7mm). Con adhesivo

Longitud (mm): 5000 Ancho (mm): 12 Alto (mm): 5,3
Color: PCB Blanco Tensión In (Vdc): 24
Intensidad In (A): 2 Potencia (W/m): 19.2
Temperatura (°C): -20+50
Temperatura Ambiente (°C): -20~+50
Temperatura Color (°K): 2700 CRI (?): 90
Horas vida: 50000 Grado de protección: IP68
Dimmable: SI



Subfamilia **Tiras Flexibles Led IP68 24V**

Imagen	Artículo	Descripción	Lote	Precio/Unidad
	LFJW524193		1	107,61 €
	Tira led Flexible 5m SMD5050-60led/m. IP68 24V		5	97,77 €
	19,2W/m-96W 3000K RGBW		10	93,15 €

Número total de led 300. Divisible en módulos de 6
Led cada 10cm, (un led cada 16,7mm). Con adhesivo

Longitud (mm): 5000 Ancho (mm): 12 Alto (mm): 5,3
Color: PCB Blanco Tensión In (Vdc): 24
Intensidad In (A): 2 Potencia (W/m): 19.2
Temperatura (°C): -20+50
Temperatura Ambiente (°C): -20~+50
Temperatura Color (°K): 3000 CRI (?): 90
Horas vida: 50000 Grado de protección: IP68
Dimmable: SI



	LFJW524194		1	107,61 €
	Tira led Flexible 5m SMD5050-60led/m. IP68 24V		5	97,77 €
	19,2W/m-96W 4000K RGBW		10	93,15 €

Número total de led 300. Divisible en módulos de 6
Led cada 10cm, (un led cada 16,7mm). Con adhesivo

Longitud (mm): 5000 Ancho (mm): 12 Alto (mm): 5,3
Color: PCB Blanco Tensión In (Vdc): 24
Intensidad In (A): 2 Potencia (W/m): 19.2
Temperatura (°C): -20+50
Temperatura Ambiente (°C): -20~+50
Temperatura Color (°K): 4000 CRI (?): 90
Horas vida: 50000 Grado de protección: IP68
Dimmable: SI



Subfamilia **Tiras Flexibles Led IP68 24V**

Imagen	Artículo	Descripción	Lote	Precio/Unidad
	LFJW524195		1	107,61 €
	Tira led Flexible 5m SMD5050-60led/m. IP68 24V		5	97,77 €
	19,2W/m-96W 5000K RGBW		10	93,15 €

Número total de led 300. Divisible en módulos de 6
Led cada 10cm, (un led cada 16,7mm). Con adhesivo

Longitud (mm): 5000 Ancho (mm): 12 Alto (mm): 5,3
Color: PCB Blanco Tensión In (Vdc): 24
Intensidad In (A): 2 Potencia (W/m): 19.2
Temperatura (°C): -20+50
Temperatura Ambiente (°C): -20~+50
Temperatura Color (°K): 5000 CRI (?): 90
Horas vida: 50000 Grado de protección: IP68
Dimmable: SI

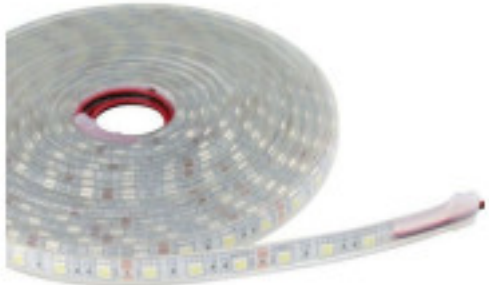

	LF0B0660		1	79,05 €
	Tira led Flexible 5m SMD5050-60led/m IP68 24V		5	71,90 €
	14,4W/m-72W RGB		10	68,54 €

Número total de led 300. Divisible en módulos de 6
Led cada 10cm, (un led cada 16,6mm). Con adhesivo

Longitud (mm): 5000 Ancho (mm): 12 Alto (mm): 5
Color: PCB Blanco Tensión In (Vdc): 24
Intensidad In (A): 3 Potencia (W/m): 14.4
Temperatura (°C): -40+85
Temperatura Ambiente (°C): -40~+85 Ángulo (°): 120
Grado de protección: IP68 Dimmable: SI



Catálogo **TECNOLOGÍA LED**
 Línea **Tiras Led, perfiles y accesorios**
 Familia **Perfiles para tiras Led**

Subfamilia Perfil Aluminio para tiras led bajo de superficie serie I

En esta sección de nuestro catálogo de Iluminacion led podrá encontrar nuestra gama de Perfiles para tiras de led en Aluminio bajo de superficie serie I Le recordamos que puede descargarlo en pdf y en excel para mayor comodidad

Imagen	Artículo	Descripción	Lote	Precio/Unidad
	G504201		1	7,37 €
		Perfil aluminio de superficie 17,5x7mm	10	6,14 €
		Interior 12,2mm. Longitud máxima 3m.	100	5,84 €
		Ancho (mm): 17,5 Alto (mm): 7 Color: Aluminio		
	G504207		1	5,19 €
		Difusor opal para perfiles de 17,5mm ancho	10	4,30 €
		Longitud máxima 3m.	100	4,08 €
		Color: Opal		

TECNOLOGÍA LED > Tiras Led, perfiles y accesorios > Perfiles para tiras Led

Subfamilia **Perfil Aluminio para tiras led bajo de superficie serie I**

Imagen	Artículo	Descripción	Lote	Precio/Unidad
	G504208		1	3,50 €
		Difusor transparente para perfiles de 17,5mm de ancho	10	2,93 €
			100	2,78 €

Longitud máxima 3m.

Color: Transparente

	G504202		1	1,29 €
		Tapa para perfil H 7mm con pasacable	10	1,08 €
		Tapa embellecedora lateral para perfil, de aluminio 7mm , con taladro para el paso de cable	100	1,03 €

Color: Gris

	G504203		1	1,29 €
		Tapa para perfil H 7mm sin agujero	10	1,08 €
		Tapa embellecedora lateral para perfil de aluminio de 7mm.	100	1,03 €

Color: Gris

TECNOLOGÍA LED > Tiras Led, perfiles y accesorios > Perfiles para tiras Led

Subfamilia **Perfil Aluminio para tiras led bajo de superficie serie I**

Imagen	Artículo	Descripción	Lote	Precio/Unidad
	G504204		1	1,29 €
		Grapa para fijacion de perfil superficie de 17,5 x7mm	10	1,08 €
		Grapa de sujeccion para perfil de aluminio , sujeccion mediante tornillo	100	1,03 €
		Color: Gris		

Catálogo **TECNOLOGÍA LED**
 Línea **Tiras Led, perfiles y accesorios**
 Familia **Perfiles para tiras Led**

Subfamilia Perfil Aluminio para tiras led bajo de encastrar serie I

En esta sección de nuestro catálogo de Iluminacion led podrá encontrar nuestra gama de Perfiles para tiras de led en Aluminio bajo de encastrar serie I Le recordamos que puede descargarlo en pdf y en excel para mayor comodidad

Imagen	Artículo	Descripción	Lote	Precio/Unidad
	G504209		1	7,87 €
	Perfil aluminio para encastrar 17,5x7mm		10	6,57 €
	Interior 11,2mm. Longitud máxima 3m.		100	6,27 €
	Ancho (mm): 17,5 Alto (mm): 7 Color: Aluminio			

	G504207		1	5,19 €
	Difusor opal para perfiles de 17,5mm ancho		10	4,30 €
	Longitud máxima 3m.		100	4,08 €
	Color: Opal			

TECNOLOGÍA LED > Tiras Led, perfiles y accesorios > Perfiles para tiras Led

Subfamilia **Perfil Aluminio para tiras led bajo de encastrar serie I**

Imagen	Artículo	Descripción	Lote	Precio/Unidad
	G504208		1	3,50 €
		Difusor transparente para perfiles de 17,5mm de ancho	10	2,93 €
			100	2,78 €

Longitud máxima 3m.

Color: Transparente

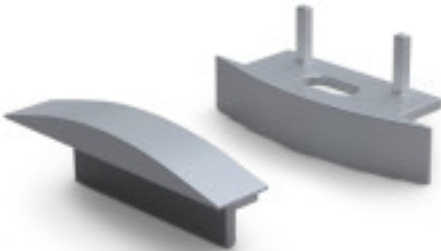
	G504205		1	1,29 €
		Tapa para perfil de encastrar 17,5x7mm pasacables	10	1,08 €
		Tapa embellecedora lateral , provista de taladro para colgar	100	1,03 €

Color: Gris

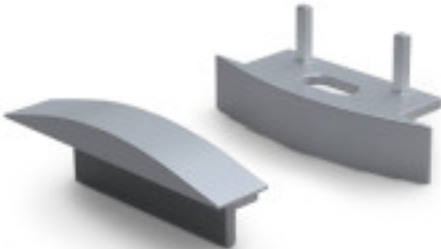
	G504210		1	1,29 €
		Tapa para perfil de encastrar 17,5x7mm	10	1,08 €
		Tapa embellecedora lateral para perfil de aluminio empotrable	100	1,03 €

Color: Gris

Catálogo **TECNOLOGÍA LED**
 Línea **Tiras Led, perfiles y accesorios**
 Familia **Perfiles para tiras Led**

Subfamilia Perfil Aluminio para tiras led alto de superficie serie I

En esta sección de nuestro catálogo de Iluminacion led podrá encontrar nuestra gama de Perfiles para tiras de led en Aluminio alto de superficie serie I Le recordamos que puede descargarlo en pdf y en excel para mayor comodidad

Imagen	Artículo	Descripción	Lote	Precio/Unidad
	G504211		1	9,43 €
		Perfil aluminio de superficie 17,5x14mm	10	7,87 €
		Interior 12,2mm. Longitud máxima 3m.	100	7,49 €
		Ancho (mm): 17,5 Alto (mm): 14 Color: Aluminio		
	G504207		1	5,19 €
		Difusor opal para perfiles de 17,5mm ancho	10	4,30 €
		Longitud máxima 3m.	100	4,08 €
		Color: Opal		

TECNOLOGÍA LED > Tiras Led, perfiles y accesorios > Perfiles para tiras Led

Subfamilia **Perfil Aluminio para tiras led alto de superficie serie I**

Imagen	Artículo	Descripción	Lote	Precio/Unidad
	G504208		1	3,50 €
		Difusor transparente para perfiles de 17,5mm de ancho	10	2,93 €
			100	2,78 €

Longitud máxima 3m.

Color: Transparente

	G504212		1	1,29 €
		Tapa para perfil 14mm de alto sin agujero	10	1,08 €
		Tapa embellecedora lateral sin taladro para perfil de aluminio	100	1,03 €

Color: Gris

	G504213		1	1,29 €
		Tapa para perfil 14mm de alto pasacables	10	1,08 €
		Tapa embellecedora lateral con taladro para salida de cable	100	1,03 €

Color: Gris

TECNOLOGÍA LED > Tiras Led, perfiles y accesorios > Perfiles para tiras Led

Subfamilia **Perfil Aluminio para tiras led alto de superficie serie I**

Imagen	Artículo	Descripción	Lote	Precio/Unidad
	G504214		1	1,29 €
		Soporte para perfil 14mm	10	1,08 €
		Soporte para perfil de aluminio para fijar en pared	100	1,03 €

Color: Gris

Catálogo **TECNOLOGÍA LED**
 Línea **Tiras Led, perfiles y accesorios**
 Familia **Perfiles para tiras Led**

Subfamilia Perfil Aluminio para tiras led alto de encastrar serie I

En esta sección de nuestro catálogo de Iluminacion led podrá encontrar nuestra gama de Perfiles para tiras de led en Aluminio alto de encastrar serie I Le recordamos que puede descargalo en pdf y en excel para mayor comodidad

Imagen	Artículo	Descripción	Lote	Precio/Unidad
	G504216		1	10,09 €
		Perfil para encastrar aluminio 17,5x14mm	10	8,32 €
		Interior 12,2mm. Longitud máxima 3m.	100	7,96 €
		Ancho (mm): 17,5 Alto (mm): 14 Color: Aluminio		
	G504207		1	5,19 €
		Difusor opal para perfiles de 17,5mm ancho	10	4,30 €
		Longitud máxima 3m.	100	4,08 €
		Color: Opal		

TECNOLOGÍA LED > Tiras Led, perfiles y accesorios > Perfiles para tiras Led

Subfamilia **Perfil Aluminio para tiras led alto de encastrar serie I**

Imagen	Artículo	Descripción	Lote	Precio/Unidad
	G504208		1	3,50 €
	Difusor transparente para perfiles de 17,5mm de ancho		10	2,93 €
			100	2,78 €

Longitud máxima 3m.

Color: Transparente

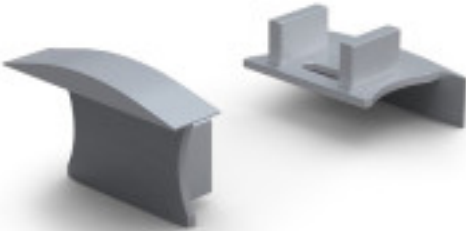
	G504215		1	1,29 €
	Tapa encastrable con agujero para perfil 17,5x14mm		10	1,08 €
			100	1,03 €

Tapa embellecedora lateral para perfil de aluminio empotrable

Color: Gris

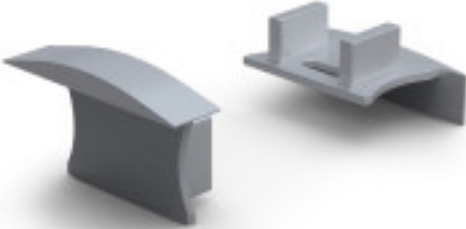
	G504217		1	1,29 €
	Tapa encastrable sin agujero para perfil 17,5x14mm		10	1,08 €
			100	1,03 €



Tapa embellecedora lateral para perfil de aluminio empotrable

Color: Gris

Catálogo **TECNOLOGÍA LED**
 Línea **Tiras Led, perfiles y accesorios**
 Familia **Perfiles para tiras Led**



Subfamilia Perfil Aluminio para tiras led en angulo 45 grados serie I

En esta sección de nuestro catálogo de Iluminacion led podrá encontrar nuestra gama de Perfiles para tiras de led en Aluminio en angulo 45 grados serie I Le recordamos que puede descargarlo en pdf y en excel para mayor comodidad

Imagen	Artículo	Descripción	Lote	Precio/Unidad
	G5042400		1	17,63 €
	Perfil aluminio en angulo 45º 25,75x12,40mm		10	14,72 €
	Interior 10,92mm. Longitud máxima 3m.		100	14,00 €
	Ancho (mm): 25,75 Alto (mm): 12,4 Color: Aluminio			
	G5042410		1	1,37 €
	Tapa para perfil angulo 45º 25,75mm de alto sin agujero		10	1,14 €
	Tapa lateral perfil aluminio en angulo 45º		100	1,09 €
	Color: Gris			

TECNOLOGÍA LED > Tiras Led, perfiles y accesorios > Perfiles para tiras Led

Subfamilia **Perfil Aluminio para tiras led en angulo 45 grados serie I**

Imagen	Artículo	Descripción	Lote	Precio/Unidad
	G504240		1	1,37 €
	Tapa para perfil angulo 45° 25,75mm de alto pasacables		10	1,14 €
		Tapa lateral perfil en angulo 45° , provista de taladro para salida de cable	100	1,09 €
	Color: Gris			
<hr/>				
	G504207		1	5,19 €
	Difusor opal para perfiles de 17,5mm ancho		10	4,30 €
		Longitud máxima 3m.	100	4,08 €
	Color: Opal			
<hr/>				
	G504208		1	3,50 €
	Difusor transparente para perfiles de 17,5mm de ancho		10	2,93 €
		Longitud máxima 3m.	100	2,78 €
	Color: Transparente			

TECNOLOGÍA LED > Tiras Led, perfiles y accesorios > Perfiles para tiras Led

Subfamilia **Perfil Aluminio para tiras led en angulo 45 grados serie I**

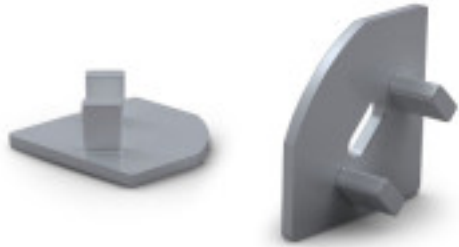
Imagen	Artículo	Descripción	Lote	Precio/Unidad
	G504242		1	1,29 €
	Tapa para perfil angulo 45° 18,5mm de alto pasacables		10	1,08 €
			100	1,03 €

Tapa lateral perfil en angulo 45° , provista de taladro para salida de cable

Color: Gris



	G504243		1	1,29 €
	Grapa de sujeccion de perfil angulo 45° de 18,5mm		10	1,08 €
	Grapa de sujeccion para perfil de aluminio angulo 45° , sujeccion mediante tornillo		100	1,03 €

Color: Gris

Catálogo **TECNOLOGÍA LED**
 Línea **Tiras Led, perfiles y accesorios**
 Familia **Perfiles para tiras Led**



Subfamilia Perfil Aluminio para tiras led bajo de superficie serie II

En esta sección de nuestro catálogo de Iluminacion led podrá encontrar nuestra gama de Perfiles para tiras de led en Aluminio bajo de superficie serie II Le recordamos que puede descargarlo en pdf y en excel para mayor comodidad

Imagen	Artículo	Descripción	Lote	Precio/Unidad
	G504401		1	6,73 €
	Perfil aluminio de superficie 18x9mm.		10	5,62 €
	Clip montaje G504407, tapa G504408. Longitud máxima 3m.		100	5,45 €
	Ancho (mm): 18 Alto (mm): 9 Color: Aluminio			
	G504401C		1	6,73 €
	Perfil aluminio 9x18mm trozo de 1metro		10	5,62 €
	Clip montaje G504407, tapa G504408. Longitud máxima 3m.		100	5,45 €
	Ancho (mm): 18 Alto (mm): 9 Color: Aluminio			



TECNOLOGÍA LED > Tiras Led, perfiles y accesorios > Perfiles para tiras Led

Subfamilia **Perfil Aluminio para tiras led bajo de superficie serie II**

Imagen	Artículo	Descripción	Lote	Precio/Unidad
	G504427		1	9,91 €
		Difusor translúcido con lente de 30º para perfil led	10	8,28 €
		Longitud máxima 3m.	100	8,03 €
	G504404		1	4,08 €
		Difusor blanco opal para perfil led	10	3,35 €
		Válido para perfil 9mm, 15mm y redondo. Longitud máxima 3m. Ancho (mm): 20 Alto (mm): 10	100	3,28 €
	G504405		1	4,08 €
		Difusor frosted para perfil led	10	3,35 €
		Válido para perfil 9mm, 15mm y redondo. Longitud máxima 3m. Ancho (mm): 20 Alto (mm): 10	100	3,28 €

TECNOLOGÍA LED > Tiras Led, perfiles y accesorios > Perfiles para tiras Led

Subfamilia Perfil Aluminio para tiras led bajo de superficie serie II

Imagen	Artículo	Descripción	Lote	Precio/Unidad
	G504405C		1	4,08 €
		Difusor frosted trozo de 1 metro	10	3,35 €
		Válido para perfil 9mm, 15mm y redondo. Longitud máxima 3m.	100	3,28 €
		Ancho (mm): 20 Alto (mm): 10		
	G504406		1	4,08 €
		Difusor transparente para perfil led	10	3,35 €
		Válido para perfil 9mm, 15mm y redondo. Longitud máxima 3m.	100	3,28 €
		Ancho (mm): 20 Alto (mm): 10		
	G504412		1	10,18 €
		Difusor transparente con lente de 90° para perfil led	10	8,46 €
		Longitud máxima 3m.	100	8,22 €

TECNOLOGÍA LED > Tiras Led, perfiles y accesorios > Perfiles para tiras Led

Subfamilia **Perfil Aluminio para tiras led bajo de superficie serie II**

Imagen	Artículo	Descripción	Lote	Precio/Unidad
	G504408		1	0,2812 €
		Tapa final para perfil bajo 9mm	10	0,2343 €
		Color: Aluminio	100	0,2276 €



	G504418		1	8,46 €
		Soporte pared para perfil y suelo redondo 20mm y alto 15mm	10	7,06 €
		Diámetro (mm): 40	100	6,84 €

	G504407		1	0,1607 €
		Clip para montaje perfil bajo 9mm y alto 15mm	10	0,1312 €
		Longitud (mm): 33,45 Ancho (mm): 18 Alto (mm): 6,5 Color: Gris	100	0,1271 €

Catálogo **TECNOLOGÍA LED**
 Línea **Tiras Led, perfiles y accesorios**
 Familia **Perfiles para tiras Led**



Subfamilia Perfil Aluminio para tiras led alto de superficie serie II

En esta sección de nuestro catálogo de Iluminacion led podrá encontrar nuestra gama de Perfiles para tiras de led en Aluminio alto de superficie serie II Le recordamos que puede descargarlo en pdf y en excel para mayor comodidad

Imagen	Artículo	Descripción	Lote	Precio/Unidad
	G504404		1	4,08 €
	Difusor blanco opal para perfil led		10	3,35 €
	Válido para perfil 9mm, 15mm y redondo. Longitud máxima 3m.		100	3,28 €
	Ancho (mm): 20 Alto (mm): 10			
	G504402		1	11,14 €
	Perfil aluminio de superficie 18x15mm		10	9,28 €
	Clip montaje G504407, tapa G504409, soporte pared G504409S. Longitud máxima 3m.		100	9,01 €
	Ancho (mm): 18 Alto (mm): 15 Color: Aluminio			

TECNOLOGÍA LED > Tiras Led, perfiles y accesorios > Perfiles para tiras Led

Subfamilia Perfil Aluminio para tiras led alto de superficie serie II

Imagen	Artículo	Descripción	Lote	Precio/Unidad
	G504405		1	4,08 €
		Difusor frosted para perfil led	10	3,35 €
		Válido para perfil 9mm, 15mm y redondo. Longitud máxima 3m.	100	3,28 €
		Ancho (mm): 20 Alto (mm): 10		
	G504406		1	4,08 €
		Difusor transparente para perfil led	10	3,35 €
		Válido para perfil 9mm, 15mm y redondo. Longitud máxima 3m.	100	3,28 €
		Ancho (mm): 20 Alto (mm): 10		
	G504412		1	10,18 €
		Difusor transparente con lente de 90° para perfil led	10	8,46 €
		Longitud máxima 3m.	100	8,22 €

TECNOLOGÍA LED > Tiras Led, perfiles y accesorios > Perfiles para tiras Led

Subfamilia **Perfil Aluminio para tiras led alto de superficie serie II**

Imagen	Artículo	Descripción	Lote	Precio/Unidad
	G504409		1	1,21 €
		Tapa final para perfil alto 15mm	10	0,98 €
		Color: Aluminio	100	0,95 €



	G504409C		1	1,21 €
		Tapa final para perfil alto 15mm con salida cable	10	0,98 €
		Longitud (mm): 23 Ancho (mm): 21 Color: Aluminio	100	0,95 €



	G504407		1	0,1607 €
		Clip para montaje perfil bajo 9mm y alto 15mm	10	0,1312 €
		Longitud (mm): 33,45 Ancho (mm): 18 Alto (mm): 6,5	100	0,1271 €
		Color: Gris		



TECNOLOGÍA LED > Tiras Led, perfiles y accesorios > Perfiles para tiras Led

Subfamilia **Perfil Aluminio para tiras led alto de superficie serie II**



Imagen	Artículo	Descripción	Lote	Precio/Unidad
	G504409S		1	7,06 €
		Soporte lateral orientable para perfil alto 15mm	10	5,88 €
		Se puede usar con G504402 y con G504403	100	5,71 €
		Longitud (mm): 25 Ancho (mm): 12 Color: Aluminio		



Catálogo **TECNOLOGÍA LED**
 Línea **Tiras Led, perfiles y accesorios**
 Familia **Perfiles para tiras Led**



Subfamilia Perfil Aluminio para tiras led redondo serie II

En esta sección de nuestro catálogo de Iluminacion led podrá encontrar nuestra gama de Perfiles para tiras de led en Aluminio redondo serie II Le recordamos que puede descargarlo en pdf y en excel para mayor comodidad

Imagen	Artículo	Descripción	Lote	Precio/Unidad
	G504404		1	4,08 €
		Difusor blanco opal para perfil led	10	3,35 €
		Válido para perfil 9mm, 15mm y redondo. Longitud máxima 3m.	100	3,28 €
		Ancho (mm): 20 Alto (mm): 10		
	G504403		1	12,05 €
		Perfil aluminio redondo 20x15mm	10	10,05 €
		Soporte pared G504409S, tapa G504410, soporte para pared y suelo G504418. Longitud máxima 3m.	100	9,75 €
		Ancho (mm): 20 Alto (mm): 15 Color: Aluminio		

TECNOLOGÍA LED > Tiras Led, perfiles y accesorios > Perfiles para tiras Led

Subfamilia **Perfil Aluminio para tiras led redondo serie II**

Imagen	Artículo	Descripción	Lote	Precio/Unidad
	G504405		1	4,08 €
	Difusor frosted para perfil led		10	3,35 €
	Válido para perfil 9mm, 15mm y redondo. Longitud máxima 3m.		100	3,28 €
	Ancho (mm): 20 Alto (mm): 10			
	G504406		1	4,08 €
	Difusor transparente para perfil led		10	3,35 €
	Válido para perfil 9mm, 15mm y redondo. Longitud máxima 3m.		100	3,28 €
	Ancho (mm): 20 Alto (mm): 10			
	G504412		1	10,18 €
	Difusor transparente con lente de 90° para perfil led		10	8,46 €
	Longitud máxima 3m.		100	8,22 €

TECNOLOGÍA LED > Tiras Led, perfiles y accesorios > Perfiles para tiras Led

Subfamilia **Perfil Aluminio para tiras led redondo serie II**

Imagen	Artículo	Descripción	Lote	Precio/Unidad
	G504410		1	1,18 €
		Tapa final para perfil redondo 15mm	10	0,99 €
		Color: Aluminio	100	0,95 €

	G504410C		1	1,18 €
		Tapa final para perfil redondo 15mm con salida de cable	10	0,99 €
		Color: Aluminio	100	0,95 €

	G504407		1	0,1607 €
		Clip para montaje perfil bajo 9mm y alto 15mm	10	0,1312 €
		Longitud (mm): 33,45 Ancho (mm): 18 Alto (mm): 6,5 Color: Gris	100	0,1271 €

TECNOLOGÍA LED > Tiras Led, perfiles y accesorios > Perfiles para tiras Led

Subfamilia **Perfil Aluminio para tiras led redondo serie II**

Imagen	Artículo	Descripción	Lote	Precio/Unidad
	G504409S		1	7,06 €
		Soporte lateral orientable para perfil alto 15mm	10	5,88 €
		Se puede usar con G504402 y con G504403	100	5,71 €
		Longitud (mm): 25 Ancho (mm): 12 Color: Aluminio		



Catálogo **TECNOLOGÍA LED**
 Línea **Tiras Led, perfiles y accesorios**
 Familia **Perfiles para tiras Led**
 Subfamilia **Perfil de Aluminio de encastrar para tiras led Serie III**

Imagen	Artículo	Descripción	Lote	Precio/Unidad
	G504415		1	3,86 €
		Difusor opal plano PMMA para perfil led	10	3,21 €
		Ancho (mm): 5 Alto (mm): 14	100	3,12 €



	G504416		1	5,04 €
		Perfil aluminio anodizado para empotrar de 7mm alto x 17,5 mm ancho	10	4,21 €
			100	4,11 €

Perfil de montaje de Aluminio para cadenas modulares y cintas hasta un ancho de 10mm.Lente G504415. Clip G504423. Tapa G504417

Longitud (mm): 17,5 Alto (mm): 7 Color: Aluminio

TECNOLOGÍA LED > Tiras Led, perfiles y accesorios > Perfiles para tiras Led

Subfamilia **Perfil de Aluminio de encastrar para tiras led Serie III**

Imagen	Artículo	Descripción	Lote	Precio/Unidad
	G504417		1	0,85 €
	Tapa final para perfil de empotrar 7 alto x 17,5mm ancho		10	0,71 €
			100	0,68 €
	Perfil G504416	Longitud (mm): 17,5 Alto (mm): 7 Color: Aluminio		
	G504421		1	0,34 €
	Clip para montaje perfil de 17,5mm		10	0,2782 €
	Clip de montaje para perfil G504419 y G504424		100	0,2704 €
	Color: Aluminio			
	G504424		1	7,53 €
	Perfil aluminio anodizado para empotrar de 15mm de alto x 17,5mm ancho		10	6,28 €
			100	6,08 €
	Interior 12,2mm.Lente G504415.Tapa G504422. Clip G504421	Ancho (mm): 17,5 Alto (mm): 15 Color: Aluminio		

TECNOLOGÍA LED > Tiras Led, perfiles y accesorios > Perfiles para tiras Led

Subfamilia **Perfil de Aluminio de encastrar para tiras led Serie III**

Imagen	Artículo	Descripción	Lote	Precio/Unidad
	G504422		1	0,88 €
	Tapa final para perfil de empotrar 15 alto x17,5mm ancho		10	0,74 €
			100	0,71 €

Perfil G504424

Color: Blanco

	G504423		1	0,2410 €
	Clip para montaje perfil de17,5mm y alto 7mm		10	0,2009 €
	Clip de montaje para perfil G504416 y G504425		100	0,1928 €

Color: Aluminio



Catálogo **TECNOLOGÍA LED**
 Línea **Tiras Led, perfiles y accesorios**
 Familia **Perfiles para tiras Led**
 Subfamilia **Perfil de Aluminio de superficie para tiras led Serie III**

Imagen	Artículo	Descripción	Lote	Precio/Unidad
	G504414		1	4,91 €
	Perfil aluminio anodizado de 6mm alto x 16mm ancho		10	4,11 €
		Para montaje de tiras de LED de hasta 10mm ancho. Sin lentes ni tapas.Longitud máx 3m.	100	3,99 €
		Ancho (mm): 16 Alto (mm): 6 Color: Aluminio		

	G504415		1	3,86 €
	Difusor opal plano PMMA para perfil led		10	3,21 €
		Ancho (mm): 5 Alto (mm): 14	100	3,12 €



TECNOLOGÍA LED > Tiras Led, perfiles y accesorios > Perfiles para tiras Led

Subfamilia **Perfil de Aluminio de superficie para tiras led Serie III**

Imagen	Artículo	Descripción	Lote	Precio/Unidad
	G504419		1	7,03 €
		Perfil aluminio anodizado de superficie 15mm alto x 17,5mm ancho	10	5,79 €
			100	5,68 €
		Interior 12,2mm.Lente G504415.Tapa G504420. Clip G504421 Ancho (mm): 17,5 Alto (mm): 15 Color: Aluminio		
	G504420		1	0,88 €
		Tapa para montaje perfil de superficie 17,5mm y alto 15mm	10	0,74 €
			100	0,71 €
		Tapa para perfil G504419 Color: Blanco		
	G504421		1	0,34 €
		Clip para montaje perfil de 17,5mm	10	0,2782 €
			100	0,2704 €
		Clip de montaje para perfil G504419 y G504424 Color: Aluminio		

TECNOLOGÍA LED > Tiras Led, perfiles y accesorios > Perfiles para tiras Led

Subfamilia **Perfil de Aluminio de superficie para tiras led Serie III**

Imagen	Artículo	Descripción	Lote	Precio/Unidad
	G504425		1	5,72 €
	Perfil aluminio anodizado de superficie 7mm alto x 17,5mm ancho		10	4,76 €
			100	4,63 €
	Interior 12,2mm.Lente G504415.Tapa G504426. Clip G504423			
	Ancho (mm): 17,5 Alto (mm): 7 Color: Aluminio			
<hr/>				
	G504423		1	0,2410 €
	Clip para montaje perfil de 17,5mm y alto 7mm		10	0,2009 €
			100	0,1928 €
	Clip de montaje para perfil G504416 y G504425			
	Color: Aluminio			
<hr/>				
	G504426		1	0,88 €
	Tapa para montaje perfil de superficie 17,5mm y alto 7mm		10	0,74 €
			100	0,71 €
	Tapa para perfil G504425			
	Color: Blanco			

Catálogo **TECNOLOGÍA LED**
 Línea **Tiras Led, perfiles y accesorios**
 Familia **Perfiles para tiras Led**
 Subfamilia **Perfil Aluminio de superficie Flexible frontal**

Imagen	Artículo	Descripción	Lote	Precio/Unidad
	G504302		1	6,54 €
		Perfil aluminio flexible para superficie	10	5,67 €
		Ancho (mm): 18 Alto (mm): 5,6 Color: Aluminio	100	5,21 €

	G504303		1	4,47 €
		Difusor PC blanco para perfil flexible	10	3,91 €
		Color: Transparente	100	3,55 €

TECNOLOGÍA LED > Tiras Led, perfiles y accesorios > Perfiles para tiras Led

Subfamilia **Perfil Aluminio de superficie Flexible frontal**

Imagen	Artículo	Descripción	Lote	Precio/Unidad
	G504304		1	0,92 €
		Tapa perfil con pasacable para perfil flexible	10	0,78 €
		Color: Gris	100	0,73 €

	G504305		1	0,92 €
		Tapa perfil sin pasacable para perfil flexible	10	0,78 €
		Color: Gris	100	0,73 €

	G504306		1	0,62 €
		Sujeción metálica para perfil flexible	10	0,5491 €
		Color: Gris	100	0,4992 €