

CRISTAL PARA LAMPARAS > Scholer Crystal Austria > Schöler ZIP line
Barras

E1959130

Barra triangular corte flauta engarce Cromo Z.9591 300 mm

03 de diciembre de 2024, 17:37

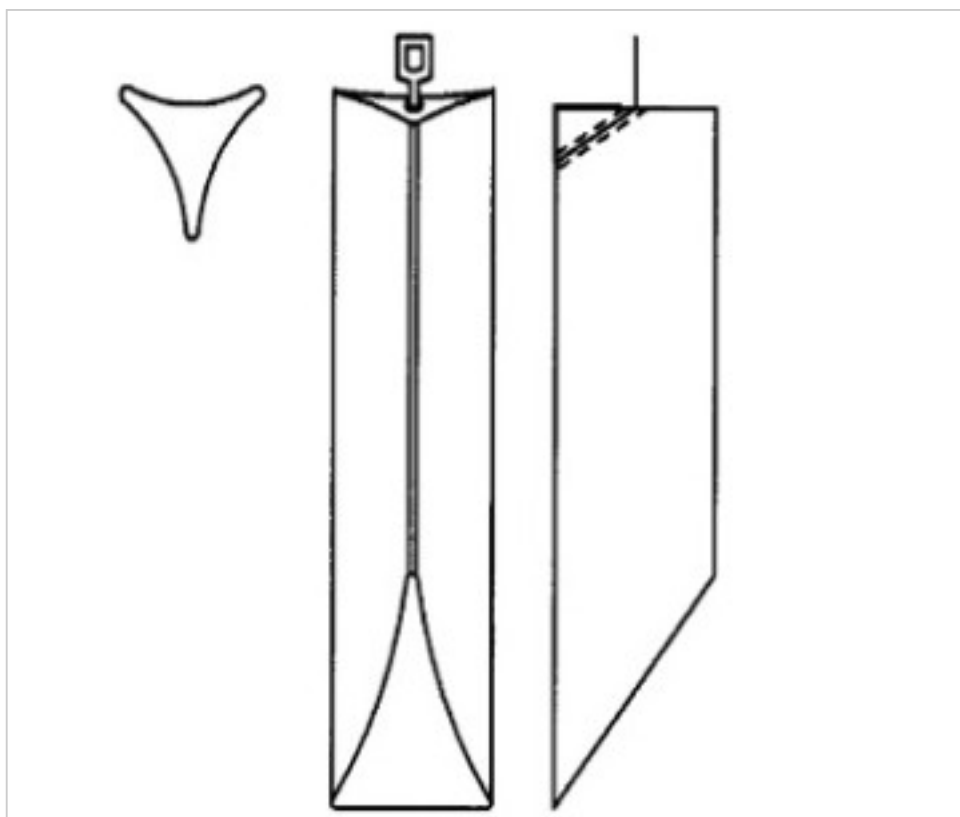

PRECIOS

	Lote	Precio sin IVA
Pedido mínimo	6	10,09€

Continúa en la siguiente página >>

CRISTAL PARA LAMPARAS > Scholer Crystal Austria > Schöler ZIP line
Barras

E1959130

Barra triangular corte flauta engarce Cromo Z.9591 300 mm

ESPECIFICACIONES TÉCNICAS

Peso: 210 Gramos

Embalaje: Caja 6 Uds.

NOTAS

diámetro 30x30x30mm

OTRAS CARACTERÍSTICAS

Longitud (mm): 300

Color: Transparente

DOCUMENTOS

 [Barra triangular corte flauta engarce Cromo Z.9591 300 mm](#)