

CRISTAL PARA LAMPARAS > Scholer Crystal Austria > Schöler ZIP line
Barras

E1958715

Barra triangular corte flauta engarce Cromo Z.9587 150 mm

04 de abril de 2025, 18:57

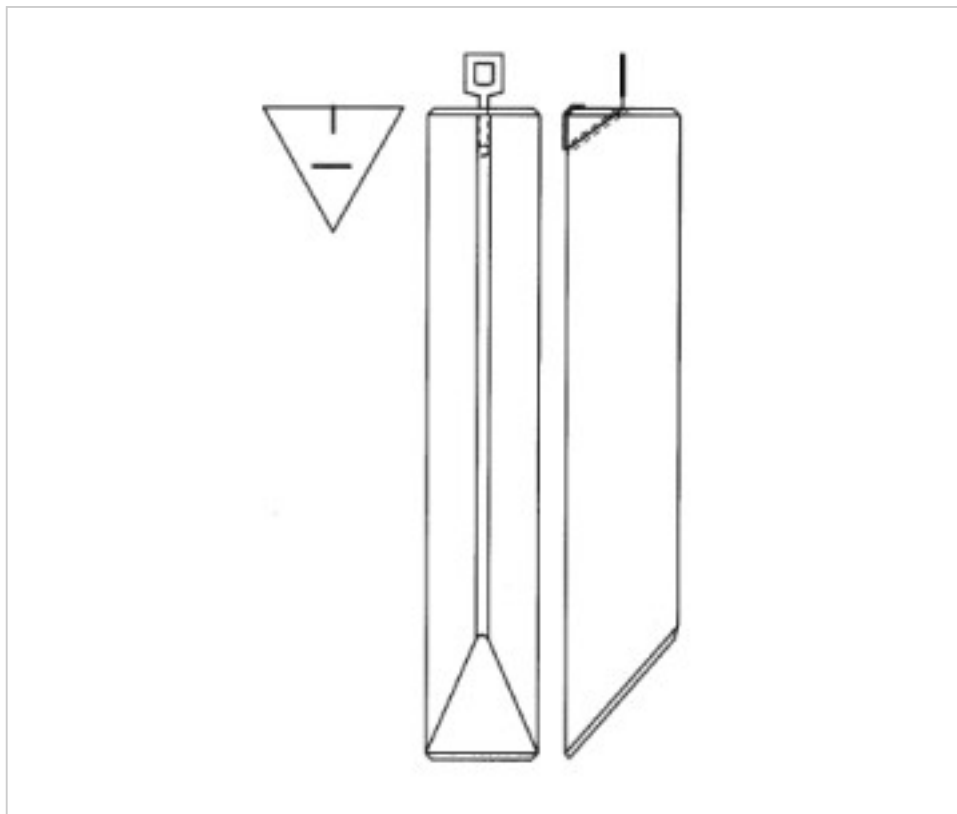

PRECIOS

	Lote	Precio sin IVA
Pedido mínimo	12	9,66€

Continúa en la siguiente página >>

CRISTAL PARA LAMPARAS > Scholer Crystal Austria > Schöler ZIP line
Barras

E1958715

Barra triangular corte flauta engarce Cromo Z.9587 150 mm

ESPECIFICACIONES TÉCNICAS

Peso: 104 Gramos

Embalaje: Caja 12 Uds.

NOTAS

diámetro 30x30x30mm

OTRAS CARACTERÍSTICAS

Longitud (mm): 150

Color: Transparente

DOCUMENTOS

 [Barra triangular corte flauta engarce Cromo Z.9587 150 mm](#)