







Catalogue **MATERIEL ELECTRIQUE**Ligne **DOUILLES**Famille **Douille Métallique**Sous famille **Douilles Metalliques E14**

Photo	Article	Description	Lot	Prix unitaire
	AR2614187		1	0,2181 €
	Bague métallique E14 1418 zingué finition antique		100	0,2024 €
	Rondelle en métal pour support de lampe en métal en 3 pièces avec manchon fileté		500	0,1964 €
	Hauteur (mm): 11 Diamètre (mm): 42,5 Couleur: Zingué Température (°C): 230 Culot: E14			

	G100201		1	0,74 €
	Pastille de connexion E14 pour douilles métalliques		400	0,66 €
	Blocage anti-rotation. pour câbles rigides ou souples 0,5-2,5mm2		1200	0,5870 €
	Diamètre (mm): 23 Tension In (Vac): 250 Intensidad In (A): 4 Température (°C): 230 Connexion: Vis Culot: E14			

MATERIEL ELECTRIQUE > DOUILLES > Douille Métallique

Sous famille Douilles Metalliques E14

Photo	Article	Description	Lot	Prix unitaire
	G100211		1	0,74 €
	Pastille de connexion E14 pour douilles métalliques av borne de Terre		400	0,66 €
		Blocage anti-rotation. pour câbles rigides ou souples 0,5-2,5mm2 borne de mise à la Terre	1200	0,5870 €
		Diamètre (mm): 23 Couleur: Blanc Tension In (Vac): 250 Intensidad In (A): 4 Température (°C): 230 Connexion: Vis Culot: E14		
				
	G110506		1	0,4956 €
	Culot E14 zingué blanc M10x1		400	0,4425 €
		Capuchon métallique E14 zingué blanc, avec raccord métallique fileté M10x1 vis antirotation	1200	0,3951 €
		Hauteur (mm): 23 Diamètre (mm): 26,5 Couleur: Zingué blanc Température (°C): 240 Culot: E14		
				
	G110507		1	0,4078 €
	Culot E14 zingué jaune M10x1		400	0,3643 €
		Capuchon métallique E14 zingué jaune, avec raccord métallique fileté M10x1 vis antirotation	1200	0,3251 €
		Hauteur (mm): 23 Diamètre (mm): 26,5 Couleur: Zingué Température (°C): 240 Culot: E14		

MATERIEL ELECTRIQUE > DOUILLES > Douille Métallique

Sous famille Douilles Metalliques E14

Image dans une autre couleur

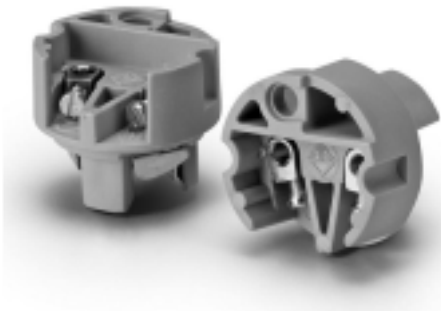
Photo	Article	Description	Lot	Prix unitaire
	AR0600200		1	1,40 €
	Pastille de connexion E14 T230° pour douille métallique		100	0,88 €
			1000	0,69 €
	Résine de Polyester T230°C pour câbles rigides ou souples 0,5-2,5mm2 blocage antirotation		3000	0,67 €
	Hauteur (mm): 21,3 Diamètre (mm): 24 Couleur: Blanc Tension In (Vac): 250 Intensidad In (A): 2 Température (°C): 230 Connexion: Vis Culot: E14 Référence: 033703			

 arditi
 LIGHTING INNOVATION

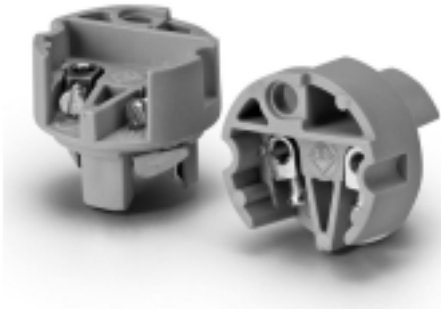
	AR0600210		1	1,96 €
	Pastille de connexion FT E14 T230°, borne de Terre p/douille métallique		100	1,21 €
			1000	0,95 €
	Résine de Polyester T230°C pour câbles rigides ou souples 0,5-2,5mm2 avec borne de Terre		3000	0,92 €
	Hauteur (mm): 24,5 Diamètre (mm): 24 Couleur: Blanc Tension In (Vac): 250 Intensidad In (A): 2 Température (°C): 230 Connexion: Vis Culot: E14 Référence: 033704			

 arditi
 LIGHTING INNOVATION

MATERIEL ELECTRIQUE > DOUILLES > Douille Métallique

Sous famille **Douilles Metalliques E14**



Photo	Article	Description	Lot	Prix unitaire
	AR0610005		1	1,18 €
		Culot métallique E14 NIP, raccord métal M10x1, vis d'arrêt, laitonné	100	0,73 €
			1000	0,5712 €
		Avec raccord métallique fileté M10x1 et vis antirotation	3000	0,5546 €
		Hauteur (mm): 23 Diamètre (mm): 25 Couleur: Laiton Température (°C): 230 Culot: E14 Référence: 028012		

Image dans une autre couleur



 arditi
 LIGHTING INNOVATION

	AR0610006		1	1,11 €
		Culot métallique E14 NIP, raccord métal M10x1, vis d'arrêt, zingué	100	0,68 €
			1000	0,5333 €
		Avec raccord métallique fileté M10x1 et vis antirotation	3000	0,5179 €
		Hauteur (mm): 23 Diamètre (mm): 25 Couleur: Zingué blanc Température (°C): 230 Culot: E14 Référence: 028013		

 arditi
 LIGHTING INNOVATION

MATERIEL ELECTRIQUE > DOUILLES > Douille Métallique

Sous famille **Douilles Metalliques E14**

Photo	Article	Description	Lot	Prix unitaire
	AR0610009		1	1,48 €
		Culot métallique E14 NIP, raccord métal, vis d'arrêt, cuivre	100	0,92 €
			1000	0,73 €
		Avec fileté M10x1 filet et anti-rotation	3000	0,61 €
		Hauteur (mm): 23 Diamètre (mm): 25 Couleur: Cuivre Température (°C): 230 Culot: E14		
		Référence: 035916		

 arditi
 LIGHTING INNOVATION

	AR0659025		1	1,72 €
		Chemise lisse métallique E14 590 T230° laitoné	100	1,09 €
			1000	0,85 €
		Avec anneau isolant Stéatite	3000	0,82 €
		Hauteur (mm): 39 Diamètre (mm): 26,5 Couleur: Laiton Température (°C): 230 Culot: E14		
		Référence: 033990		

Image dans une autre couleur

 arditi
 LIGHTING INNOVATION

MATERIEL ELECTRIQUE > DOUILLES > Douille Métallique

Sous famille **Douilles Metalliques E14**

Photo	Article	Description	Lot	Prix unitaire
	AR0659026		1	1,65 €
	Chemise lisse métallique E14 590 T230° zingué		100	1,03 €
	Avec anneau isolant Stéatite		1000	0,81 €
			3000	0,78 €
	Hauteur (mm): 39 Diamètre (mm): 26,5 Couleur: Zingué blanc Température (°C): 230 Culot: E14 Référence: 033991			

 arditi
 LIGHTING INNOVATION



	AR0659125		1	1,72 €
	Chemise fileté métallique E14 591 T230° laitonné		100	1,09 €
	Avec anneau isolant Stéatite		1000	0,85 €
			3000	0,82 €
	Hauteur (mm): 39 Diamètre (mm): 28 Couleur: Laiton Température (°C): 230 Culot: E14 Référence: 033992			

Image dans une autre couleur



 arditi
 LIGHTING INNOVATION

MATERIEL ELECTRIQUE > DOUILLES > Douille Métallique

Sous famille Douilles Metalliques E14

Photo	Article	Description	Lot	Prix unitaire
	AR0659126		1	1,65 €
		Chemise fileté métallique E14 591 T230° zingué	100	1,03 €
		Avec anneau isolant Stéatite	1000	0,81 €
			3000	0,78 €
		Longueur (mm): 39 Diamètre (mm): 28 Couleur: Zingué blanc Température (°C): 230 Culot: E14 Référence: 033993		

 arditi
 LIGHTING INNOVATION

	AR0659129		1	1,92 €
		Chemise fileté métallique E14 591 T230° cuivre	100	1,21 €
		Avec anneau isolant stéatite.	1000	0,94 €
			3000	0,79 €
		Longueur (mm): 39 Diamètre (mm): 28 Couleur: Cuivre Température (°C): 230 Culot: E14 Référence: 035915		

 arditi
 LIGHTING INNOVATION

MATERIEL ELECTRIQUE > DOUILLES > Douille Métallique

Sous famille **Douilles Metalliques E14**



Photo	Article	Description	Lot	Prix unitaire
	AR2614185		1	0,79 €
	Bague métallique E14 1418 laitonné		100	0,4970 €
	Rondelle en métal pour support de lampe en métal en 3 pièces avec manchon fileté		1000	0,3882 €
			3000	0,3771 €
	Hauteur (mm): 11 Diamètre (mm): 42,5 Couleur: Laiton Température (°C): 230 Culot: E14 Référence: 016700			

Image dans une autre couleur

 ardit
 LIGHTING INNOVATION

	AR2614186		1	0,77 €
	Bague métallique E14 1418 zingué		100	0,4826 €
	Rondelle en métal pour support de lampe en métal en 3 pièces avec manchon fileté		1000	0,3771 €
			3000	0,3658 €
	Hauteur (mm): 11 Diamètre (mm): 42,5 Couleur: Zingué blanc Température (°C): 230 Culot: E14 Référence: 016701			



 ardit
 LIGHTING INNOVATION

MATERIEL ELECTRIQUE > DOUILLES > Douille Métallique

Sous famille **Douilles Metalliques E14**

Photo	Article	Description	Lot	Prix unitaire
	AR2614189		1	0,91 €
	Bague métallique E14 1418 cuivre		100	0,5751 €
	Rondelle en métal pour support de lampe en métal en 3 pièces avec manchon fileté		1000	0,4494 €
			3000	0,3765 €
	Hauteur (mm): 11 Diamètre (mm): 42,5 Couleur: Cuivre Température (°C): 230 Culot: E14 Référence: 035917			



 ar d i t i
 LIGHTING INNOVATION

	AR2614196		1	0,81 €
	Bague métallique E14 1419 zingué		100	0,5036 €
	Rondelle en métal pour support de lampe en métal en 3 pièces avec manchon fileté		1000	0,3934 €
			3000	0,3821 €
	Hauteur (mm): 21 Diamètre (mm): 42,5 Couleur: Zingué blanc Température (°C): 230 Culot: E14 Référence: 016698			



 ar d i t i
 LIGHTING INNOVATION

MATERIEL ELECTRIQUE > DOUILLES > Douille Métallique

Sous famille **Douilles Metalliques E14**

Photo	Article	Description	Lot	Prix unitaire
	9745031		1	0,88 €
		Culot métallique E14 zingué blanc	50	0,5919 €
		Avec raccord métallique fileté M10x1 et vis anti-rotation	500	0,5223 €
		Hauteur (mm): 23 Diamètre (mm): 26,5 Couleur: Zingué blanc Température (°C): 240 Culot: E14		



	9745032		1	1,18 €
		Culot métallique E14 zingué blanc	50	0,79 €
		Avec sortie de câble latérale, raccord métallique fileté M10x1 et vis anti-rotation	500	0,70 €
		Hauteur (mm): 23 Diamètre (mm): 26,5 Couleur: Zingué blanc Température (°C): 240 Culot: E14		



MATERIEL ELECTRIQUE > DOUILLES > Douille Métallique

Sous famille Douilles Metalliques E14

Photo	Article	Description	Lot	Prix unitaire
	9745041		1	1,11 €
		Culot métallique E14 zingué blanc	50	0,73 €
		Avec terminal de mise à la Terre, raccord métallique fileté M10x1 et vis anti-rotation	500	0,65 €
		Hauteur (mm): 23 Diamètre (mm): 26,5 Couleur: Zingué blanc Température (°C): 240 Culot: E14		





	9745042		1	1,47 €
		Culot métallique E14 zingué blanc	50	0,98 €
		Avec sortie latérale de câble, borne de mise à la Terre, raccord fileté M10x1 et vis anti-rotation	500	0,87 €
		Hauteur (mm): 23 Diamètre (mm): 26,5 Couleur: Zingué blanc Température (°C): 240 Culot: E14		



Catalogue **MATERIEL ELECTRIQUE**Ligne **DOUILLES**Famille **Douille Métallique**Sous famille **Douilles Metalliques E27**

Photo	Article	Description	Lot	Prix unitaire
 <p>Image dans une autre couleur</p>	AR1389027		1	0,65 €
	Chemise lisse métallique E27 890 T230° zingué vieilli		500	0,61 €
	Avec anneau isolant Stéatite		2000	0,5885 €
	Hauteur (mm): 34 Diamètre (mm): 38 Couleur: Zingué Température (°C): 230 Culot: E27			

 <p>Image dans une autre couleur</p>	AR2627185		1	1,11 €
	Bague métallique E27 2718 laitonné		100	0,68 €
	Rondelle en métal pour support de lampe en métal en 3 pièces avec manchon fileté		500	0,5296 €
	Hauteur (mm): 15,5 Diamètre (mm): 60 Couleur: Laiton Température (°C): 230 Culot: E27 Référence: 011489		2000	0,5142 €

MATERIEL ELECTRIQUE > DOUILLES > Douille Métallique

Sous famille **Douilles Metalliques E27**

Photo	Article	Description	Lot	Prix unitaire
	AR2627186		1	1,01 €
	Bague métallique E27 2718 zingué		100	0,63 €
	Rondelle en métal pour support de lampe en métal en 3 pièces avec manchon fileté		500	0,4950 €
			2000	0,4806 €
	Hauteur (mm): 15,5 Diamètre (mm): 60 Couleur: Zingué blanc Température (°C): 230 Culot: E27 Référence: 011841			



 arditi
 LIGHTING INNOVATION

	AR2627188		1	1,50 €
	Bague métallique E27 2718 nickel		100	0,94 €
	Rondelle en métal pour support de lampe en métal en 3 pièces avec manchon fileté		500	0,74 €
			2000	0,71 €
	Hauteur (mm): 15,5 Diamètre (mm): 60 Couleur: Nickel Température (°C): 230 Culot: E27 Référence: 021418			



 arditi
 LIGHTING INNOVATION

MATERIEL ELECTRIQUE > DOUILLES > Douille Métallique

Sous famille Douilles Metalliques E27

Photo	Article	Description	Lot	Prix unitaire
	AR2627189		1	0,99 €
	Bague métallique E27 2718 cuivre		100	0,61 €
	Rondelle en métal pour support de lampe en métal en 3 pièces avec manchon fileté		500	0,4778 €
			2000	0,4631 €
	Hauteur (mm): 15,5 Diamètre (mm): 60 Couleur: Cuivre Température (°C): 230 Culot: E27 Référence: 035920			

 arditi
 LIGHTING INNOVATION

	AR2627190		1	1,00 €
	Bague métallique E27 2718 noir		100	0,63 €
	Rondelle en métal pour support de lampe en métal en 3 pièces avec manchon fileté		500	0,4875 €
			2000	0,4727 €
	Hauteur (mm): 15,5 Diamètre (mm): 60 Couleur: Noir Température (°C): 230 Culot: E27 Référence: 028765			

 arditi
 LIGHTING INNOVATION

MATERIEL ELECTRIQUE > DOUILLES > Douille Métallique

Sous famille **Douilles Metalliques E27**



Photo	Article	Description	Lot	Prix unitaire
	AR2627195		1	1,11 €
	Bague métallique E27 2719 laitoné		100	0,68 €
	Rondelle en métal pour support de lampe en métal en 3 pièces avec manchon fileté		500	0,5299 €
			2000	0,5143 €
	Hauteur (mm): 14,5 Diamètre (mm): 53 Couleur: Laiton Température (°C): 230 Culot: E27 Référence: 019912			

Image dans une autre couleur

 arditi
 LIGHTING INNOVATION

	AR2627196		1	1,00 €
	Bague métallique E27 2719 blanc		100	0,62 €
	Rondelle en métal pour support de lampe en métal en 3 pièces avec manchon fileté		500	0,4958 €
			2000	0,4813 €
	Hauteur (mm): 14,5 Diamètre (mm): 53 Couleur: Zingué blanc Température (°C): 230 Culot: E27 Référence: 019914			

 arditi
 LIGHTING INNOVATION

MATERIEL ELECTRIQUE > DOUILLES > Douille Métallique

Sous famille **Douilles Metalliques E27**

Photo	Article	Description	Lot	Prix unitaire
	G110007		1	0,4458 €
	Culot E27 zingué jaune M10x1		400	0,3981 €
	Capuchon métallique E27 zingué jaune, avec raccord métallique fileté M10x1 vis antirotation		1200	0,3557 €
	Hauteur (mm): 28 Diamètre (mm): 37 Couleur: Zingué Température (°C): 240 Culot: E27			
 <p>Image dans une autre couleur</p>	G189125		1	0,4375 €
	Chemise E27 fileté laiton		400	0,4103 €
	Douille métallique E27 laiton, chemise fileté avec anneau isolant stéatite		1200	0,3908 €
	G189127		1	0,5312 €
	Chemise E27 fileté zingué jaune		400	0,4742 €
	Douille métallique E27 zingué jaune, chemise fileté avec anneau isolant stéatite		1200	0,4235 €
	Hauteur (mm): 35,5 Diamètre (mm): 40 Couleur: Zingué Température (°C): 240 Culot: E27			

MATERIEL ELECTRIQUE > DOUILLES > Douille Métallique

Sous famille Douilles Metalliques E27

Image dans une autre couleur

Photo	Article	Description	Lot	Prix unitaire
	AR1300202		1	1,44 €
	Pastille de connexion E27 PPS T230°		50	0,90 €
			500	0,70 €
	Pour le port. Metalicos. câbles rigides ou souples de 0,5 à 2,5 mm2 .Pestaña antigiro		2000	0,68 €
	Diamètre (mm): 35,5 Section (mm2): 2,5 Couleur: Ceramique Tension In (Vac): 250 Intensidad In (A): 4 Température (°C): 230 Connexion: Vis Culot: E27			

Référence: 033786

 arditi
 LIGHTING INNOVATION



	AR1300211		1	1,98 €
	Pastille de connexion E27 PPS FT avec borne de Terre T230°		50	1,24 €
			500	0,96 €
	Pour douille métallique, blocage antirotation et borne de Terre		2000	0,94 €
	Diamètre (mm): 35,5 Section (mm2): 2,5 Couleur: Ceramique Tension In (Vac): 250 Intensidad In (A): 4 Température (°C): 230 Connexion: Vis Culot: E27			

Référence: 033787

 arditi
 LIGHTING INNOVATION

MATERIEL ELECTRIQUE > DOUILLES > Douille Métallique

Sous famille **Douilles Metalliques E27**

Photo	Article	Description	Lot	Prix unitaire
	AR1310010		1	1,33 €
		Culot métallique E27 NIP, raccord métal Mx10, vis d'arrêt, noir	50	0,83 €
			500	0,64 €
		avec vis filetée M10x1 filet et anti-rotation.	2000	0,62 €
		Hauteur (mm): 30 Diamètre (mm): 38 Couleur: Noir Température (°C): 230 Culot: E27 Référence: 028769		

 arditi
 LIGHTING INNOVATION



	AR1310005		1	1,31 €
		Culot métallique E27 NIP, raccord métal Mx10, vis d'arrêt, laitonné	50	0,83 €
			500	0,64 €
		Avec raccord métallique fileté M10x1 et vis antirotation	2000	0,63 €
		Hauteur (mm): 30 Diamètre (mm): 38 Couleur: Laiton Température (°C): 230 Culot: E27 Référence: 027063		

Image dans une autre couleur

 arditi
 LIGHTING INNOVATION

MATERIEL ELECTRIQUE > DOUILLES > Douille Métallique

Sous famille Douilles Metalliques E27

Photo	Article	Description	Lot	Prix unitaire
	AR1310006		1	1,09 €
	Culot métallique E27 NIP, raccord métal Mx10, vis d'arrêt, zingué		50	0,69 €
			500	0,5389 €
	Avec raccord métallique fileté M10x1 et vis antirotation		2000	0,5234 €
	Hauteur (mm): 30 Diamètre (mm): 28 Couleur: Zingué blanc Température (°C): 230 Culot: E27			

Référence: 027064

 arditi
 LIGHTING INNOVATION

	AR1310008		1	1,51 €
	Culot métallique E27 NIP, raccord métal Mx10, vis d'arrêt, nickel		50	0,92 €
			500	0,72 €
	avec vis fileté M10x1 file et anti-rotation.		2000	0,70 €
	Hauteur (mm): 30 Diamètre (mm): 38 Couleur: Nickel Température (°C): 230 Culot: E27			

Référence: 027570

 arditi
 LIGHTING INNOVATION

MATERIEL ELECTRIQUE > DOUILLES > Douille Métallique

Sous famille **Douilles Metalliques E27**

Photo	Article	Description	Lot	Prix unitaire
	AR1310009		1	1,33 €
	Culot métallique E27 NIP, raccord métal Mx10, vis d'arrêt, cuivre		50	0,83 €
			500	0,65 €
	avec vis fileté M10x1 filet et anti-rotation.		2000	0,63 €
	Hauteur (mm): 30 Diamètre (mm): 38 Couleur: Cuivre Température (°C): 230 Culot: E27 Référence: 035919			

 arditi
 LIGHTING INNOVATION



	AR1311005		1	1,42 €
	Culot métallique E27 conique NIP/E laitoné		50	0,88 €
			500	0,69 €
	Avec raccord métallique fileté M10x1 et vis antirotation		2000	0,67 €
	Hauteur (mm): 29 Diamètre (mm): 37 Température (°C): 230 Culot: E27 Référence: 028177			

Image dans une autre couleur

 arditi
 LIGHTING INNOVATION

MATERIEL ELECTRIQUE > DOUILLES > Douille Métallique

Sous famille **Douilles Metalliques E27**

Photo	Article	Description	Lot	Prix unitaire
	AR1311008		1	1,79 €
		Culot métallique E27 conique NIP/E nickelé (NOUVEAU)	50	1,13 €
			500	0,88 €
		Avec raccord métallique fileté M10x1 et vis antirotation	2000	0,72 €
		Hauteur (mm): 29 Diamètre (mm): 37 Couleur: Nickel Température (°C): 230 Culot: E27 Référence: 028179		

 arditi
 LIGHTING INNOVATION



	AR1389025		1	1,94 €
		Chemise lisse métallique E27 890 T230° laitoné	50	1,21 €
			500	0,94 €
		Avec anneau isolant Stéatite	2000	0,91 €
		Hauteur (mm): 34 Diamètre (mm): 38 Couleur: Laiton Température (°C): 230 Culot: E27 Référence: 033994		

Image dans une autre couleur

 arditi
 LIGHTING INNOVATION

MATERIEL ELECTRIQUE > DOUILLES > Douille Métallique

Sous famille **Douilles Metalliques E27**

Photo	Article	Description	Lot	Prix unitaire
	AR1389026		1	1,69 €
	Chemise lisse métallique E27 890 T230° zingué		50	1,05 €
			500	0,85 €
	Avec anneau isolant Stéatite		2000	0,82 €
	Hauteur (mm): 34 Diamètre (mm): 38 Couleur: Zingué blanc Température (°C): 230 Culot: E27 Référence: 033995			

 arditi
 LIGHTING INNOVATION

	AR1389125		1	1,83 €
	Chemise fileté métallique E27 891 T230° laiton		50	1,14 €
			500	0,90 €
	Avec anneau isolant Stéatite		2000	0,87 €
	Hauteur (mm): 34 Diamètre (mm): 40 Couleur: Laiton Température (°C): 230 Culot: E27 Référence: 033996			

Image dans une autre couleur



 arditi
 LIGHTING INNOVATION

MATERIEL ELECTRIQUE > DOUILLES > Douille Métallique

Sous famille **Douilles Metalliques E27**

Photo	Article	Description	Lot	Prix unitaire
	AR1389126		1	1,63 €
		Chemise fileté métallique E27 891 T230° zingué	50	1,01 €
			500	0,81 €
		Avec anneau isolant Stéatite	2000	0,78 €
		Hauteur (mm): 34 Diamètre (mm): 40 Couleur: Zingué blanc Température (°C): 230 Culot: E27 Référence: 033997		



	AR1389128		1	2,72 €
		Chemise fileté 891 T230 niquel	50	1,69 €
			500	1,30 €
		Avec anneau isolant de stéatite.	2000	1,27 €
		Hauteur (mm): 34 Diamètre (mm): 40 Couleur: Nickel Température (°C): 230 Culot: E27 Référence: 035363		



MATERIEL ELECTRIQUE > DOUILLES > Douille Métallique

Sous famille Douilles Metalliques E27

Photo	Article	Description	Lot	Prix unitaire
	AR1389129		1	1,83 €
	Chemise fileté métallique E27 891 T230° cuivre		50	1,14 €
	avec anneau isolant stéatite.		500	0,90 €
			2000	0,87 €
	Hauteur (mm): 34 Diamètre (mm): 40 Couleur: Cuivre Température (°C): 230 Culot: E27 Référence: 035918			



 arditi
 LIGHTING INNOVATION

	AR1389130		1	1,99 €
	Chemise fileté métallique E27 891 T230° noir		50	1,25 €
	avec anneau isolant stéatite.		500	0,94 €
			2000	0,91 €
	Hauteur (mm): 34 Diamètre (mm): 40 Couleur: Noir Température (°C): 230 Culot: E27 Référence: 037321			

 arditi
 LIGHTING INNOVATION

MATERIEL ELECTRIQUE > DOUILLES > Douille Métallique

Sous famille **Douilles Metalliques E27**

Photo	Article	Description	Lot	Prix unitaire
	AR1390000		1	0,3251 €
		Isolateur pour douille métallique ISM/27	100	0,2031 €
		Isolateur pour douilles métalliques E-27, thermoplastique pour capuchón métallique	1000	0,1587 €
			2000	0,1542 €
		Hauteur (mm): 15 Diamètre (mm): 36 Couleur: Noir Température (°C): 180 Culot: E27		
		Référence: 015026		

