



Catalogue **MATERIEL ELECTRIQUE**Ligne **SUSPENSIONS**Famille **SUSPENSIONS E27**Sous famille **Suspensions E27 blanches et accessoires**

Photo	Article	Description	Lot	Prix unitaire
	AR2148002		1	0,74 €
	Serre-câble interne SCPN		50	0,4644 €
	Pour câble double isolation rond 2x0.75mm2		1000	0,1548 €
	Longueur (mm): 25 Largeur (mm): 18 Couleur: Blanc		3000	0,1368 €



	AR4700802		1	5,01 €
	Suspension SS27/81GTP/20/C2/73/80cm blanc		10	3,12 €
	Sana boîte de connexion. Poids maxi supporté 2,29 kg câble H03VV-F 2x0.75mm2		75	2,44 €
	Longueur (mm): 800 Couleur: Blanc Tension In (Vac): 250 Température (°C): 180 Culot: E27		300	2,31 €
	Référence: 022001			





MATERIEL ELECTRIQUE > SUSPENSIONS > SUSPENSIONS E27

Sous famille Suspensions E27 blanches et accessoires

Photo	Article	Description	Lot	Prix unitaire
	AR4720802		1	5,20 €
	Suspension PNM27/81GTP/31/73/80cm blanc		10	3,25 €
	Avec barrette de connexion. Classe II. Poids maxi supporté 2,29 kg câble H03VV-F 2x0.75mm ²		75	2,54 €
			300	2,47 €
	Longueur (mm): 800 Couleur: Blanc Tension In (Vac): 250 Température (°C): 180 Culot: E27			
	Référence: 024922			



 arditi
 LIGHTING INNOVATION

	AR4730802		1	5,63 €
	Suspension PNS27A/81GTP/20/C2/73/80cm blanc		10	3,51 €
	Avec boîte de connexion. Classe II. Poids maxi supporté 2,29 kg câble H03VV-F 2x0.75mm ²		75	2,72 €
			300	2,63 €
	Longueur (mm): 800 Couleur: Blanc Tension In (Vac): 250 Température (°C): 180 Culot: E27			
	Référence: 021061			



 arditi
 LIGHTING INNOVATION

MATERIEL ELECTRIQUE > SUSPENSIONS > SUSPENSIONS E27

Sous famille Suspensions E27 blanches et accessoires

Photo	Article	Description	Lot	Prix unitaire
	AR4740802		1	5,46 €
		Suspension PNM27/81GTP/31/C3/73/80cm blanc	10	3,39 €
		Avec boîte de connexion. Classe II. Poids maxi supporté 2,29 kg câble H03VV-F 2x0.75mm ²	75	2,65 €
			300	2,55 €
		Longueur (mm): 800 Couleur: Blanc Tension In (Vac): 250 Température (°C): 180 Culot: E27 Référence: 025150		

 arditi
 LIGHTING INNOVATION

	AR4810012		1	0,5014 €
		Culot serre-câble E27G TP blanc	100	0,3134 €
		Capuchon pour douilles themoplastiques 3 pièces. utilisation avec serre-câble SCPN (code AR2148002)	500	0,2449 €
			1500	0,2375 €
		Hauteur (mm): 33 Diamètre (mm): 57 Couleur: Blanc Température (°C): 190 Référence: 018644		

 arditi
 LIGHTING INNOVATION

MATERIEL ELECTRIQUE > SUSPENSIONS > SUSPENSIONS E27

Sous famille Suspensions E27 blanches et accessoires



Photo	Article	Description	Lot	Prix unitaire
	AR4810202		1	0,4863 €
	Cabochoon CAL/2 blanc pour couvrir douille suspension		100	0,3041 €
			1000	0,2375 €
	Capuchon sphérique plastique pour couvrir douilles de suspension		3000	0,2308 €
	Largeur (mm): 40 Hauteur (mm): 40 Diamètre (mm): 60 Couleur: Blanc			

Image dans une autre couleur

 arditi
 LIGHTING INNOVATION

	AR4810302		1	0,3475 €
	Cabochoon conique CAL/3 blanc pour couvrir douille suspension		100	0,2171 €
			1000	0,1697 €
	Capuchon sphérique plastique pour couvrir douilles de suspension		3000	0,1647 €
	Largeur (mm): 40 Hauteur (mm): 40 Diamètre (mm): 60 Couleur: Blanc			

Référence: 013158

Image dans une autre couleur



 arditi
 LIGHTING INNOVATION

MATERIEL ELECTRIQUE > SUSPENSIONS > SUSPENSIONS E27

Sous famille **Suspensions E27 blanches et accessoires**

Photo	Article	Description	Lot	Prix unitaire
	AR4822002		1	0,87 €
	pavillon RO/20 blanc		50	0,5408 €
	Rosace pour suspension, pour application en classe II. Utiliser en combinaison avec une bande de protection de classe II.		200	0,4222 €
			600	0,4102 €
	Hauteur (mm): 72 Diamètre (mm): 68 Couleur: Blanc Référence: 027246			



	AR4822102		1	0,79 €
	Rosace RO/21 Blanc		50	0,4922 €
	Rosace pour suspension, pour applications de classe II Avec verrouillage à vis plastique M7x1 code AR5823012 non fourni. Demandez à part		200	0,3788 €
			1000	0,3678 €
	Hauteur (mm): 70 Diamètre (mm): 89 Couleur: Blanc Référence: 023111			



MATERIEL ELECTRIQUE > SUSPENSIONS > SUSPENSIONS E27

Sous famille Suspensions E27 blanches et accessoires

Photo	Article	Description	Lot	Prix unitaire
	AR4822202		1	0,77 €
	Rosace RO/22 Blanc		50	0,4837 €
			200	0,3721 €
	Rosace de plafond pour suspension, pour applications de classe II. Utiliser en combinaison avec une bande de protection de classe II. Pour câbles 2x0.75mm ² et 3x0.75mm ²		1000	0,3610 €
	Hauteur (mm): 70 Diamètre (mm): 89 Couleur: Blanc			
	Référence: 023112			



 arditi
 LIGHTING INNOVATION

	AR4823002		1	0,3942 €
	pavillon RO/30 blanc		250	0,3285 €
			500	0,3188 €
	Pour les suspensions Floron avec vis M7. AR582312 avis			
	Hauteur (mm): 85 Diamètre (mm): 130 Couleur: Blanc			



 arditi
 LIGHTING INNOVATION

MATERIEL ELECTRIQUE > SUSPENSIONS > SUSPENSIONS E27

Sous famille **Suspensions E27 blanches et accessoires**

Photo	Article	Description	Lot	Prix unitaire
	AR4823102		1	0,90 €
	Pavillon RO/31 blanc		50	0,5611 €
	Avec vis de blocage M7x1 (founie séparément) permet montage Classe II		250	0,4382 €
			1000	0,4256 €
	Hauteur (mm): 72 Diamètre (mm): 110 Couleur: Blanc			
	Référence: 023108			

arditi
ELECTRICAL INNOVATIONS

 <p>Image dans une autre couleur</p>	AR5641005		1	4,32 €
	Pendel PNM27/81GTP/C3/73/100 cm blanc-vert		75	3,61 €
	Blanc-vert		300	3,51 €

MATÉRIEL ÉLECTRIQUE > SUSPENSIONS > SUSPENSIONS E27

Sous famille **Suspensions E27 blanches et accessoires**

Photo	Article	Description	Lot	Prix unitaire
	AR5823012		1	0,2330 €
	Vis plastique M7x1 blanc		100	0,1456 €
	Vis M7x1 blanc pour serre-câbles BC02, BC10M, BC10F et pavillons de suspensions		1000	0,0485 €
			5000	0,0426 €
	Longueur (mm): 10 Couleur: Blanc			

Référence: 023107

[Image dans une autre couleur](#)

Catalogue **MATERIEL ELECTRIQUE**Ligne **SUSPENSIONS**Famille **SUSPENSIONS E27**Sous famille **Suspensions E27 noires et accessoires**

Photo	Article	Description	Lot	Prix unitaire
	AR2148002		1	0,74 €
	Serre-câble interne SCPN		50	0,4644 €
	Pour câble double isolation rond 2x0.75mm2		1000	0,1548 €
	Longueur (mm): 25 Largeur (mm): 18 Couleur: Blanc		3000	0,1368 €





	AR4710601		1	4,86 €
	Suspension PNS27A/81GTP/20/73/60 cm noir		10	3,04 €
	Avec boîte de connexion Classe II. Poids maxi supporté 2,29 kg câble H03VV-F 2x0.75mm2		100	2,39 €
	Longueur (mm): 600 Couleur: Noir Tension In (Vac): 250 Température (°C): 180 Culot: E27		300	2,30 €
	Référence: 020691			

Image dans une autre couleur



MATERIEL ELECTRIQUE > SUSPENSIONS > SUSPENSIONS E27

Sous famille **Suspensions E27 noires et accessoires**

Photo	Article	Description	Lot	Prix unitaire
	AR47M0801		1	5,14 €
		Suspension PNM27/81GTP/31/C3/73/80cm noir	10	3,21 €
			75	2,51 €
		Avec barrette de connexion. Classe II. Poids maxi supporté 2,29 kg câble H03VV-F 2x0.75mm2	300	2,43 €
		Longueur (mm): 800 Couleur: Noir Tension In (Vac): 250 Température (°C): 180 Culot: E27		

Référence: 025152

Image dans une autre couleur



	AR47S0801		1	6,24 €
		Pendentif PNSS27A/81GTP/32/C3/73/80 cm noir	10	3,91 €
			75	3,06 €
		Avec 80cm câble.	300	2,96 €
		Longueur (mm): 800 Couleur: Noir Tension In (Vac): 250 Température (°C): 180		

Longueur (mm): 800 Couleur: Noir
Tension In (Vac): 250 Température (°C): 180

Image dans une autre couleur



MATERIEL ELECTRIQUE > SUSPENSIONS > SUSPENSIONS E27

Sous famille **Suspensions E27 noires et accessoires**

Photo	Article	Description	Lot	Prix unitaire
	AR4810011		1	0,4984 €
		Culot serre-câble E27G TP noir	100	0,3116 €
		Capuchon pour douilles termoplastiques 3 pièces. utilisation avec serre-câble SCPN (code AR2148)	500	0,2435 €
			1500	0,2362 €
		Hauteur (mm): 33 Diamètre (mm): 57 Couleur: Noir Température (°C): 190 Culot: E27		

Référence: 018645

Image dans une autre couleur



 ar d i t i
 LIGHTING INNOVATION

	AR4810201		1	0,4863 €
		Cabochon CAL/2 noir pour couvrir douille suspension	100	0,3041 €
		Capuchon sphérique plastique pour couvrir douilles de suspension	1000	0,2375 €
			3000	0,2308 €
		Largeur (mm): 40 Hauteur (mm): 40 Diamètre (mm): 60 Couleur: Noir		

 ar d i t i
 LIGHTING INNOVATION

MATERIEL ELECTRIQUE > SUSPENSIONS > SUSPENSIONS E27

Sous famille **Suspensions E27 noires et accessoires**

Photo	Article	Description	Lot	Prix unitaire
	AR4810301		1	0,3160 €
	Cabochoon conique CAL/3 noir pour couvrir douille suspension		100	0,1976 €
			1000	0,1543 €
	Capuchon sphérique plastique pour couvrir douilles de suspension		3000	0,1498 €
	Largeur (mm): 40 Hauteur (mm): 40 Diamètre (mm): 60 Couleur: Noir			

 arditi
 LIGHTING INNOVATION



	AR4822001		1	0,87 €
	pavillon RO/20 noir		50	0,5408 €
	Rosace pour suspension, pour application en classe II. Utiliser en combinaison avec une bande de protection de classe II.		200	0,4222 €
			600	0,4102 €
	Hauteur (mm): 72 Diamètre (mm): 68 Couleur: Noir Référence: 027247			

Image dans une autre couleur

 arditi
 LIGHTING INNOVATION

MATERIEL ELECTRIQUE > SUSPENSIONS > SUSPENSIONS E27

Sous famille Suspensions E27 noires et accessoires

Photo	Article	Description	Lot	Prix unitaire
	AR4823101		1	0,90 €
	Pavillon RO/31 noir		50	0,5611 €
	Avec vis de blocage M7x1 (founie séparément) permet montage Classe II		250	0,4382 €
			1000	0,4256 €
	Hauteur (mm): 72 Diamètre (mm): 110 Couleur: Noir			

Référence: 023109

Image dans une autre couleur

 arditi
 LIGHTING INNOVATION

	AR4825301		1	4,59 €
	Pavillon RO/53 noir		50	2,87 €
	Thermoplastique. Il s'utilise avec un tuyau rond H03VV-F 2x0,75mm. Comprend support de fixation, écrou DAF-1, ouverture de câble BC10M et bande de connexion. Pour les applications de classe II		250	2,25 €
			1000	2,18 €
	Hauteur (mm): 35,5 Diamètre (mm): 106 Couleur: Noir			

Référence: 042783



 arditi
 LIGHTING INNOVATION

MATERIEL ELECTRIQUE > SUSPENSIONS > SUSPENSIONS E27

Sous famille Suspensions E27 noires et accessoires

Photo	Article	Description	Lot	Prix unitaire
	AR4825302		1	4,59 €
	Pavillon RO/53 blanc		50	2,87 €
			250	2,25 €
		Thermoplastique. Il s'utilise avec un tuyau rond H03VV-F 2x0,75mm. Comprend support de fixation, écrou DAF-1, ouverture de câble BC10M et bande de connexion. Pour les applications de classe II	1000	2,18 €
		Hauteur (mm): 35,5 Diamètre (mm): 106 Couleur: Blanc Référence: 042784		

 arditi
 LIGHTING INNOVATION

	AR5823011		1	0,2431 €
	Vis plastique M7x1 noir		100	0,1520 €
			1000	0,0506 €
		Vis M7x1 blanc pour serre-câbles BC02, BC10M, BC10F et pavillons de suspensions	5000	0,0447 €
		Longueur (mm): 10 Couleur: Noir Référence: 024035		

 arditi
 LIGHTING INNOVATION

Catalogue **MATERIEL ELECTRIQUE**Ligne **SUSPENSIONS**Famille **SUSPENSIONS E27**Sous famille **Suspensions E27 dorées avec accessoires**

Photo	Article	Description	Lot	Prix unitaire
	AR4810204		1	0,5834 €
	Cabochon CAL/2 or pour couvrir douille suspension		100	0,3645 €
	Capuchon sphérique plastique pour couvrir douilles de suspension		1000	0,2846 €
			3000	0,2765 €
	Largeur (mm): 40 Hauteur (mm): 40 Diamètre (mm): 60 Couleur: Or			

Image dans une autre couleur



	AR4810304		1	0,3782 €
	Cabochon conique CAL/3 or pour couvrir douille suspension		100	0,2363 €
	Capuchon sphérique plastique pour couvrir douilles de suspension		1000	0,1846 €
			3000	0,1791 €
	Largeur (mm): 40 Hauteur (mm): 40 Diamètre (mm): 60 Couleur: Or			

Image dans une autre couleur



MATERIEL ELECTRIQUE > SUSPENSIONS > SUSPENSIONS E27

Sous famille **Suspensions E27 dorées avec accessoires**

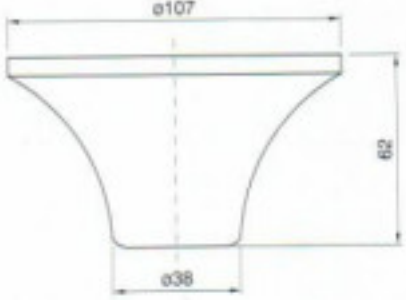
Photo	Article	Description	Lot	Prix unitaire
	AR4820204		1	0,2107 €
	pavillon RO/2 or		250	0,1756 €
	Longueur (mm): 62 Diamètre (mm): 107 Couleur: Or		500	0,1704 €

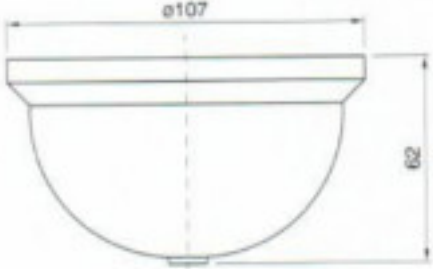

	AR4820304		1	0,4675 €
	pavillon RO/3 or		350	0,3895 €
	Hauteur (mm): 62 Diamètre (mm): 107 Couleur: Or		700	0,3782 €



MATERIEL ELECTRIQUE > SUSPENSIONS > SUSPENSIONS E27

Sous famille Suspensions E27 dorées avec accessoires

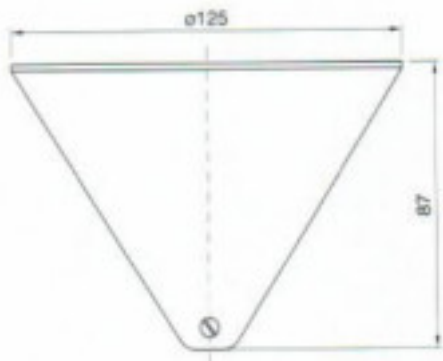
Photo	Article	Description	Lot	Prix unitaire
	AR4823004		1	0,4729 €
	pavillon RO/30 or		250	0,3940 €
	AR5823012 vis		500	0,3826 €

Largeur (mm): 87 Diamètre (mm): 125 Couleur: Or

	AR4823104		1	1,07 €
	Pavillon RO/31 or		50	0,68 €
	Avec vis de blocage M7x1 (fournie séparément) permet montage Classe II		250	0,5295 €
			1000	0,5144 €

Hauteur (mm): 72 Diamètre (mm): 110 Couleur: Or

Référence: 024028

Image dans une autre couleur

MATÉRIEL ÉLECTRIQUE > SUSPENSIONS > SUSPENSIONS E27

Sous famille **Suspensions E27 dorées avec accessoires**

Photo	Article	Description	Lot	Prix unitaire
	AR5823014		1	0,3527 €
		Vis plastique M7x1 or	100	0,2204 €
		Vis M7x1 blanc pour serre-câbles BC02, BC10M, BC10F et pavillons de suspensions	1000	0,0733 €
		Longueur (mm): 10 Couleur: Or	5000	0,0647 €

[Image dans une autre couleur](#)

Catalogue **MATERIEL ELECTRIQUE**Ligne **SUSPENSIONS**Famille **SUSPENSIONS E27**Sous famille **Suspensions E27 transparentes et accessoires**

Photo	Article	Description	Lot	Prix unitaire
	AR5640803		1	8,67 €
	Monture PNM27/81GTP/C3/73/80cm transparent		10	5,43 €
	Avec barrette de connexion. Classe II. Poids maxi supporté 2,29Kg. câble 2x0,75 H03VV-F		75	4,25 €
	Longueur (mm): 800 Section (mm2): 0,75 Couleur: Transparent Tension In (Vac): 250		150	4,07 €
	Référence: 024459			





	AR5640806		1	7,32 €
	Monture PNM27/81GTP/C3/73/80cm transparent-bleu		75	6,36 €
	Avec barrette de connexion. Classe II. Poids maxi supporté 2,29Kg. câble 2x0,75 H03VV-F		300	6,14 €
	Longueur (mm): 800 Section (mm2): 0,75 Couleur: Transparent/Bleu Tension In (Vac): 250			



MATERIEL ELECTRIQUE > SUSPENSIONS > SUSPENSIONS E27

Sous famille Suspensions E27 transparentes et accessoires

Photo	Article	Description	Lot	Prix unitaire
	AR5650803		1	6,57 €
		Monture PNSS27/81GTP/20/73/80cm blanc, câble transparent	10	4,10 €
			25	3,21 €
		Avec barrette de connexion. classe II. Poids maximum 2,29 kg. Câble transparent 80cm 2x0,75 H03VV-F	75	2,76 €
		Longueur (mm): 800 Section (mm2): 0,75 Couleur: Blanc Tension In (Vac): 250		
				

	AR5823003		1	1,63 €
		Pavillon RO/31 transparent	10	1,03 €
			200	0,81 €
		Pour suspension avec vis de blocage M7x1 (fournie séparément) permet montage Classe II	1000	0,78 €
		Hauteur (mm): 75 Diamètre (mm): 110 Section (mm2): 0,75 Couleur: Transparent Référence: 027318		

Image dans une autre couleur

MATERIEL ELECTRIQUE > SUSPENSIONS > SUSPENSIONS E27

Sous famille **Suspensions E27 transparentes et accessoires**

Photo	Article	Description	Lot	Prix unitaire
	AR5823013		1	0,5022 €
		Vis plastique M7x1 transparent	100	0,3138 €
		Vis M7x1 blanc pour serre-câbles BC02, BC10M, BC10F et pavillons de suspensions	1000	0,1047 €
			5000	0,0922 €
		Longueur (mm): 10 Couleur: Transparent		
	Référence: 025475			

Image dans une autre couleur



	AR5823103		1	0,73 €
		pavillon RO/30 transparent	100	0,62 €
		Couleur: Transparent	1000	0,60 €

Image dans une autre couleur



Catalogue **MATERIEL ELECTRIQUE**

Ligne **SUSPENSIONS**

Famille **SUSPENSIONS E27**

Sous famille **Suspensions E27 bleues et accessoires**

Photo	Article	Description	Lot	Prix unitaire
	AR5810306		1	0,1934 €
	culot CAL/3 bleu		100	0,1612 €
	Couleur: Bleu		1000	0,1565 €

arditi

Catalogue **MATERIEL ELECTRIQUE**

Ligne **SUSPENSIONS**

Famille **SUSPENSIONS E27**

Sous famille **Suspensions E27 grises et accessoires**

Photo	Article	Description	Lot	Prix unitaire
	AR5823000		1	0,2365 €
	pavillon RO/30 gris		100	0,1971 €
		Hauteur (mm): 58 Diamètre (mm): 130		250

[Image dans une autre couleur](#)



Catalogue **MATERIEL ELECTRIQUE**

Ligne **SUSPENSIONS**

Famille **SUSPENSIONS E27**

Sous famille **Suspensions E27 orange et accessoires**

Photo	Article	Description	Lot	Prix unitaire
	AR5810309		1	0,1934 €
	culot CAL/3 orange		100	0,1612 €
	Couleur: Orange		1000	0,1565 €

arditi

	AR5823109		1	0,81 €
	pavillon RO/30 orange		100	0,68 €
	Hauteur (mm): 85 Diamètre (mm): 130		1000	0,65 €

Image dans une autre couleur

arditi

Catalogue **MATERIEL ELECTRIQUE**

Ligne **SUSPENSIONS**

Famille **SUSPENSIONS E27**

Sous famille **Suspensions E27 vertes et accessoires**

Photo	Article	Description	Lot	Prix unitaire
	AR5810305		1	0,1934 �
	culot CAL/3 vert		100	0,1612 �
	Couleur: Vert antique		1000	0,1565 �

[Image dans une autre couleur](#)

Catalogue **MATERIEL ELECTRIQUE**

Ligne **SUSPENSIONS**

Famille **SUSPENSIONS E27**

Sous famille **Suspensions E27 câble Textile de couleurs**

Photo	Article	Description	Lot	Prix unitaire
	AR4521802		1	9,19 €
	Suspension		5	5,75 €
	PNM27/TES-GR/81GTP/31/C3/73/80/TR-BI 80cm textile blanc		50	4,59 €
			250	4,37 €
	Suspension câble textile H03VV-F 2x0,75 80cm Classe II Poids maxi supporté 2,25Kg			
	Longueur (mm): 800 Largeur (mm): 30 Hauteur (mm): 25 Couleur: Blanc Tension In (Vac): 250 Intensidad In (A): 4 Culot: E27 Référence: 032902			

arditi

