



Catalogue **MATERIEL ELECTRIQUE**
 Ligne **ACCESSOIRES MATERIEL ELECTRIQUE**
 Famille **VERRES DE PROTECTION**



Sous famille **Verres de protection 1/2 tube**

Photo	Article	Description	Lot	Prix unitaire
	D304044		1	1,81 €
		Verre de protection 40mm 1 bord biseauté	50	0,60 €
		Borosilicate épaisseur 2,8mm biseauté sur un bord	200	0,4750 €
		Longueur (mm): 40 Diamètre (mm): 30 Couleur: Transparent Température (°C): 500		

	D304734		1	0,68 €
		Verre de protection Pyrex pour lampe 47mm biseauté	200	0,61 €
			1000	0,5906 €



MATERIEL ELECTRIQUE > ACCESSOIRES MATERIEL ELECTRIQUE > VERRES DE PROTECTION

Sous famille Verres de protection 1/2 tube

Photo	Article	Description	Lot	Prix unitaire
	D305024		1	1,50 €
	Verre de protection 50mm droit		50	0,4982 €
	Borsilicate épaisseur 2,8mm		200	0,3938 €
	Longueur (mm): 50 Diamètre (mm): 30 Couleur: Transparent Température (°C): 500			
	D306044		1	1,05 €
	Verre de protection 60mm biseauté		200	0,91 €
	Borsilicate épaisseur 2,8mm biseauté sur un bord		1000	0,83 €
	Longueur (mm): 60 Diamètre (mm): 30 Couleur: Transparent Température (°C): 500			
	D306544		1	0,72 €
	Verre de protection 65mm biseauté		200	0,63 €
	Borsilicate épaisseur 2,8mm biseauté sur un bord		1000	0,5729 €
	Longueur (mm): 65 Diamètre (mm): 30 Couleur: Transparent Température (°C): 500			



MATERIEL ELECTRIQUE > ACCESSOIRES MATERIEL ELECTRIQUE > VERRES DE PROTECTION

Sous famille Verres de protection 1/2 tube

Photo	Article	Description	Lot	Prix unitaire
	D308534		1	1,44 €
	Verre de protection 85mm biseauté		50	0,4841 €
	Borsilicate épaisseur 2,8mm		200	0,3827 €
	Longueur (mm): 85 Diamètre (mm): 30 Couleur: Transparent Température (°C): 500			
	D308554		1	1,66 €
	Verre de protection 85mm biseauté mat		50	0,5571 €
	Borsilicate épaisseur 2,8mm		200	0,4403 €
	Longueur (mm): 85 Diamètre (mm): 30 Couleur: Transparent mat Température (°C): 500			
	D308575		1	0,86 €
	Verre de protection 85mm biseauté+C+2ressorts		200	0,75 €
	940P031		1000	0,68 €
	Protecteur biseauté borsilicate épaisseur 2,8mm 85 mm + 2 pinces en boîte individuelle Longueur (mm): 85 Diamètre (mm): 30 Couleur: Transparent Température (°C): 500			

MATERIEL ELECTRIQUE > ACCESSOIRES MATERIEL ELECTRIQUE > VERRES DE PROTECTION



Sous famille Verres de protection 1/2 tube

Photo	Article	Description	Lot	Prix unitaire
	D309514		1	0,88 €
		Verre de protection 95mm (22.4) droit	200	0,85 €
		Borsilicate épaisseur 2,8mm	1000	0,82 €
		Longueur (mm): 95 Diamètre (mm): 22,4 Couleur: Transparent Température (°C): 500		
	D309534		1	1,50 €
		Verre de protection 95mm biseauté	50	0,4982 €
		Borsilicate épaisseur 2,8mm	200	0,3938 €
		Longueur (mm): 95 Diamètre (mm): 30 Couleur: Transparent Température (°C): 500		
	D309544		1	1,53 €
		Verre de protection 95mm droit mat	50	0,5083 €
		Borsilicate épaisseur 2,8mm	200	0,4018 €
		Longueur (mm): 95 Diamètre (mm): 30 Couleur: Transparent mat Température (°C): 500		

MATERIEL ELECTRIQUE > ACCESSOIRES MATERIEL ELECTRIQUE > VERRES DE PROTECTION



Sous famille Verres de protection 1/2 tube

Image dans une autre couleur

Photo	Article	Description	Lot	Prix unitaire
	D309560		1	2,29 €
	Verre de protection 95mm droit+2ressorts 940P031		50	0,76 €
	boîte individuelle		200	0,61 €
	Borsilicate épaisseur 2,8mm avec 2 pinces 940P031 en boîte individuelle			
	Longueur (mm): 95 Diamètre (mm): 30 Couleur: Transparent Température (°C): 500			
	D309570		1	2,46 €
	Verre de protection 95mm biseauté+2ressorts 940P031 boîte individuelle		50	0,82 €
			200	0,64 €
	Borsilicate épaisseur 2,8mm avec 2 pinces 940P031 en boîte individuelle			
	Longueur (mm): 95 Diamètre (mm): 30 Couleur: Transparent Température (°C): 500			
	D309824		1	0,5051 €
	protecteur . 98mm. droit		200	0,4778 €
			1000	0,4641 €



MATERIEL ELECTRIQUE > ACCESSOIRES MATERIEL ELECTRIQUE > VERRRES DE PROTECTION

Sous famille Verres de protection 1/2 tube

Photo	Article	Description	Lot	Prix unitaire
	D310024		1	1,44 €
	Verre de protection 100mm droit		50	0,4841 €
	Borsilicate épaisseur 2,8mm		200	0,3827 €
	Longueur (mm): 100 Diamètre (mm): 30 Couleur: Transparent Température (°C): 500			
	D310044		1	1,70 €
	Verre de protection 100mm droit mat		50	0,5667 €
	Borsilicate épaisseur 2,8mm		200	0,4480 €
	Longueur (mm): 100 Diamètre (mm): 30 Couleur: Transparent mat Température (°C): 500			
	D310065		1	2,46 €
	Verre de protection 100mm droit		50	0,82 €
	Borsilicate épaisseur 2,8mm		200	0,65 €
	Longueur (mm): 100 Diamètre (mm): 30 Couleur: Transparent Température (°C): 500			

MATERIEL ELECTRIQUE > ACCESSOIRES MATERIEL ELECTRIQUE > VERRES DE PROTECTION

Sous famille **Verres de protection 1/2 tube**

Photo	Article	Description	Lot	Prix unitaire
	D310075		1	0,79 €
		Verre de protection 100mm biseauté	200	0,74 €
		Borsilicate épaisseur 2,8mm	1000	0,71 €
		Longueur (mm): 100 Diamètre (mm): 30 Couleur: Transparent Température (°C): 500		
	940P132		1	0,1210 €
		Pince avec petite ouverture	100	0,0969 €
		Etrier pour douilles R7S étroit acier chromé diamètre 14mm	400	0,0880 €
		Diamètre (mm): 14		

Catalogue **MATERIEL ELECTRIQUE**
 Ligne **ACCESSOIRES MATERIEL ELECTRIQUE**
 Famille **VERRES DE PROTECTION**

Sous famille **Verres de protection 3-4 tubes**

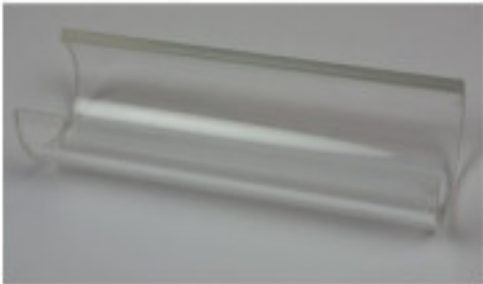
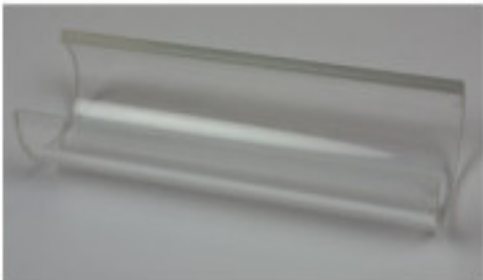
Photo	Article	Description	Lot	Prix unitaire
	D408914		1	0,76 €
	Verre de protection 3/4 89x21mm ouverture droite		200	0,72 €
	Borsilicate épaisseur 2,8mm		1000	0,70 €
		Longueur (mm): 89 Diamètre (mm): 30 Couleur: Transparent Température (°C): 500		
	D408924		1	0,86 €
	Verre de protection 3/4 89x17mm ouverture droite		200	0,82 €
	Borsilicate épaisseur 2,8mm		1000	0,79 €
		Longueur (mm): 89 Diamètre (mm): 30 Couleur: Transparent Température (°C): 500		

MATERIEL ELECTRIQUE > ACCESSOIRES MATERIEL ELECTRIQUE > VERRES DE PROTECTION

Sous famille Verres de protection 3-4 tubes

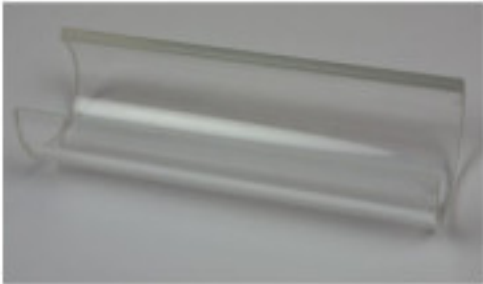
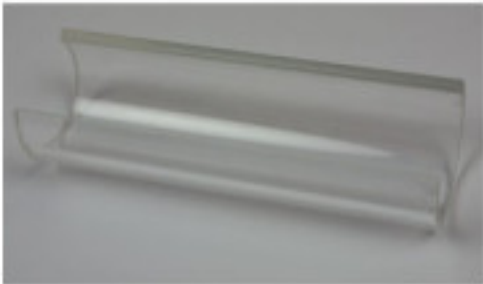
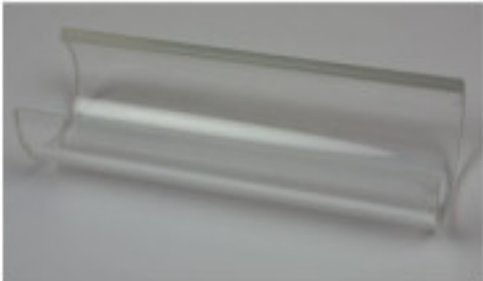
Photo	Article	Description	Lot	Prix unitaire
	D408965		1	1,03 €
	Verre de protection 3/4 89x21mm+2ressorts montés		200	0,98 €
	940P031 boîte indivi		1000	0,94 €
	Borsilicate épaisseur 2,8mm			
	Longueur (mm): 89 Diamètre (mm): 30 Couleur: Transparent Température (°C): 500			
	D409524		1	7,94 €
	Verre de protection 3/4 95mm droit		50	2,65 €
			200	2,11 €
	Borsilicate épaisseur 2,8mm			
	Longueur (mm): 95 Diamètre (mm): 30 Couleur: Transparent Température (°C): 500			
	D409525		1	1,69 €
	Verre de protection 3/4 95mm droit mat		200	1,52 €
			1000	1,35 €
	Borsilicate épaisseur 2,8mm			
	Longueur (mm): 95 Diamètre (mm): 30 Couleur: Transparent Température (°C): 500			

MATERIEL ELECTRIQUE > ACCESSOIRES MATERIEL ELECTRIQUE > VERRRES DE PROTECTION

Sous famille Verres de protection 3-4 tubes

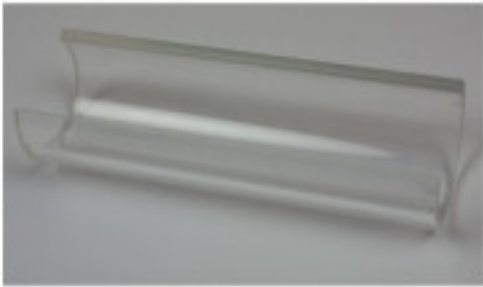
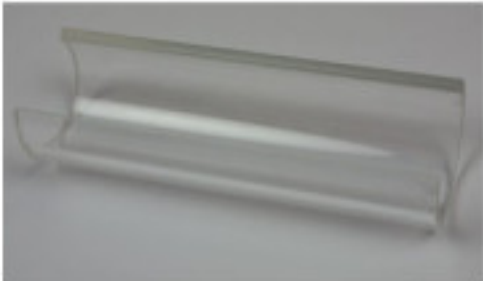
Photo	Article	Description	Lot	Prix unitaire
	D409569		1	1,42 €
	Verre de protection 95mm droit+2ressorts 940P031		200	1,31 €
	boîte individuelle		1000	1,25 €
		Borsilicate épaisseur 2,8mm avec 2 pinces 940P031 en boîte individuelle		
	D413524		1	4,17 €
	Verre de protection 3/4 135mm droit		50	1,39 €
	Borsilicate épaisseur 2,8mm		200	1,11 €
		Longueur (mm): 135 Diamètre (mm): 30 Couleur: Transparent Température (°C): 500		
	D413525		1	6,23 €
	Verre de protection 3/4 135mm droit mat		50	2,08 €
	Borsilicate épaisseur 2,8mm		200	1,64 €
		Longueur (mm): 135 Diamètre (mm): 30 Couleur: Transparent mat Température (°C): 500		



MATERIEL ELECTRIQUE > ACCESSOIRES MATERIEL ELECTRIQUE > VERRES DE PROTECTION

Sous famille Verres de protection 3-4 tubes

Photo	Article	Description	Lot	Prix unitaire
	D414245		1	1,26 €
		Verre de protection 3/4 142mm droit	200	1,16 €
		Borsilicate épaisseur 2,8mm	1000	1,11 €
		Longueur (mm): 142 Diamètre (mm): 30 Couleur: Transparent Température (°C): 500		
	D4E1425		1	3,89 €
		Verre de protection 3/4 40x3.2 142mm intérieur mat	200	3,60 €
			1000	3,43 €

Catalogue **MATERIEL ELECTRIQUE**
 Ligne **ACCESSOIRES MATERIEL ELECTRIQUE**
 Famille **VERRES DE PROTECTION**

Sous famille **Verres de protection totale tubulaires**

Photo	Article	Description	Lot	Prix unitaire
	94000MG		1	0,3019 €
	Grand ressort pour douilles R7s		100	0,2415 €
	Etrier acier chromé pour douilles métalliques R7S		400	0,2194 €
	94000MP		1	0,2461 €
	Petit ressort pour douilles R7s		100	0,1970 €
	Etrier acier chromé pour douilles métalliques R7S		400	0,1790 €
		Section (mm2): 1,2		

MATERIEL ELECTRIQUE > ACCESSOIRES MATERIEL ELECTRIQUE > VERRES DE PROTECTION

Sous famille Verres de protection totale tubulaires

Photo	Article	Description	Lot	Prix unitaire
	B706031		1	1,13 €
		Verre de protection pour tube 30x60mm mat extérieur	100	1,08 €
			500	1,05 €



	B710730		1	1,87 €
		Verre de protection pour tube 30x107mm	100	1,68 €
		Longueur (mm): 107 Diamètre (mm): 30 Couleur: Transparent Température (°C): 500	200	1,68 €





Catalogue **MATERIEL ELECTRIQUE**
 Ligne **ACCESSOIRES MATERIEL ELECTRIQUE**
 Famille **VERRES DE PROTECTION**

Sous famille **Verres de protection plats**

Photo	Article	Description	Lot	Prix unitaire
	B43173A		1	2,51 €
		Disque 3x173.5mm marquage T500°	100	2,39 €
		Verre plat sodo-calcique décoratif, sérigraphié, épaisseur 3 mm	500	2,33 €
		Hauteur (mm): 3 Diamètre (mm): 173,5 Température (°C): 500		
	B604800		1	0,2201 €
		Disque pour spot 48mm brillant	100	0,1834 €
		Hauteur (mm): 1,2 Diamètre (mm): 48 Couleur: Transparent	500	0,1780 €

MATERIEL ELECTRIQUE > ACCESSOIRES MATERIEL ELECTRIQUE > VERRRES DE PROTECTION

Sous famille Verres de protection plats

Photo	Article	Description	Lot	Prix unitaire
	B604801		1	0,2482 €
		Disque pour spot 48mm mat	100	0,2262 €
		Hauteur (mm): 1,2 Diamètre (mm): 48 Couleur: Mat	500	0,2196 €
	B814030		1	1,44 €
		Plaque Pyrex 140x30mm	100	1,29 €
		Longueur (mm): 140 Largeur (mm): 30 Hauteur (mm): 3 Couleur: Transparent Température (°C): 500	200	1,29 €
	B816570		1	2,80 €
		Plaque Pyrex 165x75mm	100	2,50 €
		Longueur (mm): 140 Largeur (mm): 30 Hauteur (mm): 3 Couleur: Transparent Température (°C): 500	200	2,50 €

MATÉRIEL ÉLECTRIQUE > ACCESSOIRES MATÉRIEL ÉLECTRIQUE > VERRES DE PROTECTION

Sous famille **Verres de protection plats**

Photo	Article	Description	Lot	Prix unitaire
	D7D104V		1	4,56 €
		Disque incurvé 10cm 4 trous vert	50	4,34 €
			100	4,21 €

