

Catalogue **MATERIEL ELECTRIQUE**
 Ligne **ACCESSOIRES MATERIEL ELECTRIQUE**
 Famille **ACCESSOIRES PLASTIQUES**
 Sous famille **Serre-câbles**

Photo	Article	Description	Lot	Prix unitaire
	AR2115202		1	1,44 €
	Serre-câble SC/15F blanc		20	0,90 €
	Pour câbles double isolation H03VV-F et H05VV-F, pour capuchón CSC15 fileté mâle M10x1		1000	0,3004 €
			3000	0,2652 €
	Longueur (mm): 27,5 Largeur (mm): 17 Couleur: Blanc			
	Référence: 027236			

Image dans une autre couleur

arditi

AR2191302			1	0,5036 €
Serre-câble PSC14/P			100	0,3146 €
Serre-câble avec arrêt pour douilles E14 3 pièces			1000	0,1048 €
câble double isolation H03VVH-2F 2X0,75			3000	0,0924 €
Hauteur (mm): 7 Diamètre (mm): 20 Couleur: Blanc Culot: E14				



arditi

MATERIEL ELECTRIQUE > ACCESSOIRES MATERIEL ELECTRIQUE > ACCESSOIRES PLASTIQUES

Sous famille Serre-câbles

Photo	Article	Description	Lot	Prix unitaire
	AR2191502		1	0,5789 €
	Serre-câble isolateur SDIR 14 blanc		100	0,3618 €
	Pour douille E14 1 pièce Classe II câble dble iso. rond 2x0,75 util. av tube M10x1 diam.int 6,5-6.8		1000 3000	0,1205 € 0,1063 €
	Longueur (mm): 29,5 Diamètre (mm): 20,5 Couleur: Blanc Culot: E14			



 arditi
 LIGHTING INNOVATION

	AR2191602		1	0,3749 €
	Serre-câble isolateur SDI/14		100	0,2344 €
	Pour douille E14 1 pièce Classe II câble dble iso. plat 2x0,75 util. av tube M10x1 diam.int 6,5-6.8		1000 3000	0,0781 € 0,0688 €
	Longueur (mm): 29,5 Diamètre (mm): 20,5 Couleur: Blanc Culot: E14			
	Référence: 023963			

 arditi
 LIGHTING INNOVATION



MATERIEL ELECTRIQUE > ACCESSOIRES MATERIEL ELECTRIQUE > ACCESSOIRES PLASTIQUES

Sous famille **Serre-câbles**

Photo	Article	Description	Lot	Prix unitaire
	AR2192300		1	0,1304 €
	Serre-câble SC/30 noir		1000	0,1252 €
	Serre-câble pour suspensions. Câble rond 2x0,75mm2.Dome a commander séparément		3000	0,1214 €
	AR2192402		1	0,0582 €
	Capuchon pour SC30 blanc		1000	0,0559 €
			3000	0,0542 €

MATERIEL ELECTRIQUE > ACCESSOIRES MATERIEL ELECTRIQUE > ACCESSOIRES PLASTIQUES

Sous famille Serre-câbles

Photo	Article	Description	Lot	Prix unitaire
	AR2192600		1	0,4817 €
	Serre-câble PSSC/27		100	0,3008 €
	Pour douille bakélite E27 3 piezas. câbles double isolation plat H03VVH2-F 2x0.75mm2		1000	0,1004 €
			3000	0,0880 €
	Hauteur (mm): 5 Diamètre (mm): 30 Couleur: Blanc Culot: E27			
	Référence: 012744			



 arditi
 LIGHTING INNOVATION

	AR2192900		1	0,4793 €
	Serre-câble isolateur SDI/27 blanc		100	0,2997 €
	Pour douil E27 1 pce et bak 3 pces Classe II câble dble iso. rond util. av tube M10x1 diam in6.5-6.8		1000	0,0998 €
			3000	0,0880 €
	Longueur (mm): 24,5 Diamètre (mm): 26,5 Couleur: Blanc Culot: E27			
	Référence: 023964			

 arditi
 LIGHTING INNOVATION

MATERIEL ELECTRIQUE > ACCESSOIRES MATERIEL ELECTRIQUE > ACCESSOIRES PLASTIQUES

Sous famille Serre-câbles

Photo	Article	Description	Lot	Prix unitaire
	AR2193800		1	0,5257 €
	Serre-câble isolateur SDIR 27 blanc		100	0,3285 €
	Pour douil E27 1pce et bak 3pcs Classe II câbles		1000	0,1096 €
	dbles iso rond,util av tubes M10x1 diam.int 6.5-6.8		3000	0,0966 €
	Longueur (mm): 24,5 Diamètre (mm): 26,5 Couleur: Blanc Culot: E27 Référence: 027103			

 arditi
 LIGHTING INNOVATION



	AR7011001		1	0,75 €
	Serre-câble BC/10M noir sans vis		100	0,4675 €
	Fileté mâle M10x1, pour vis M7x1 (doit être commandée séparément)		1000	0,1557 €
			5000	0,1374 €
	Longueur (mm): 18 Hauteur (mm): 16 Couleur: Noir Référence: 024277			

Image dans une autre couleur

 arditi
 LIGHTING INNOVATION

MATERIEL ELECTRIQUE > ACCESSOIRES MATERIEL ELECTRIQUE > ACCESSOIRES PLASTIQUES

Sous famille Serre-câbles

Photo	Article	Description	Lot	Prix unitaire
	AR7011002		1	0,75 €
	Serre-câble BC/10M blanc sans vis		100	0,4675 €
	Fileté mâle M10x1, pour vis M7x1 (doit être commandée séparément)		1000	0,1557 €
			5000	0,1374 €
	Longueur (mm): 18 Hauteur (mm): 16 Couleur: Blanc			
	Référence: 024278			

 arditi
 LIGHTING INNOVATION



	AR7011101		1	0,75 €
	Serre-câble BC/10F noir sans vis		100	0,4675 €
	Fileté femelle M10x1, pour vis M7x1 (doit être commandée séparément)		1000	0,1557 €
			5000	0,1374 €
	Longueur (mm): 18 Hauteur (mm): 15 Couleur: Noir			
	Référence: 024279			

Image dans une autre couleur

 arditi
 LIGHTING INNOVATION

MATERIEL ELECTRIQUE > ACCESSOIRES MATERIEL ELECTRIQUE > ACCESSOIRES PLASTIQUES

Sous famille Serre-câbles

Photo	Article	Description	Lot	Prix unitaire
	AR7011102		1	0,75 €
	Serre-câble BC/10F blanc sans vis		100	0,4675 €
	Fileté femelle M10x1, pour vis M7x1 (doit être commandée séparément)		1000	0,1557 €
			5000	0,1374 €
	Longueur (mm): 18 Hauteur (mm): 15 Couleur: Blanc			

Référence: 024280

 arditi
 LIGHTING INNOVATION

	AR7011103		1	1,09 €
	Serre-câble BC/10F transparent sans vis		50	0,68 €
	Fileté femelle M10x1, pour vis M7x1 (doit être commandée séparément)		1000	0,2284 €
			5000	0,2016 €
	Longueur (mm): 18 Hauteur (mm): 15 Couleur: Transparent			

Référence: 025454

Image dans une autre couleur

 arditi
 LIGHTING INNOVATION

MATERIEL ELECTRIQUE > ACCESSOIRES MATERIEL ELECTRIQUE > ACCESSOIRES PLASTIQUES

Sous famille Serre-câbles

Photo	Article	Description	Lot	Prix unitaire
	AR7020001		1	0,5502 €
	Serre-câble BCO/2 noir		100	0,3439 €
			1000	0,1144 €
	Pour utilisation avec vis M7x1 (doit être commandée séparément)		5000	0,1010 €
	Longueur (mm): 15 Largeur (mm): 9,5 Couleur: Noir			

Référence: 024281

Image dans une autre couleur

 arditi
 LIGHTING INNOVATION

	AR7020002		1	0,5502 €
	Serre-câble BCO/2 blanc		100	0,3439 €
			1000	0,1144 €
	Pour utilisation avec vis M7x1 (doit être commandée séparément)		5000	0,1010 €
	Longueur (mm): 15 Hauteur (mm): 9,5 Couleur: Blanc			

Référence: 024282

 arditi
 LIGHTING INNOVATION

MATERIEL ELECTRIQUE > ACCESSOIRES MATERIEL ELECTRIQUE > ACCESSOIRES PLASTIQUES

Sous famille Serre-câbles

Photo	Article	Description	Lot	Prix unitaire
	AR7020003		1	0,83 €
	Serre-câble BCO/2 transparent		100	0,5174 €
			1000	0,1725 €
	Pour utilisation avec vis M7x1 (doit être commandée séparément)		5000	0,1522 €
	Longueur (mm): 15 Hauteur (mm): 9,5 Couleur: Transparent			

Référence: 025455

Image dans une autre couleur

 arditi
 LIGHTING INNOVATION

	AR7040302		1	0,2928 €
	Chape de suspension TC/30 blanc		100	0,1830 €
			1000	0,0608 €
	Pour câble double isolation plat H03VVH2-F 2x0.75mm ²		5000	0,0538 €
	Longueur (mm): 14 Largeur (mm): 10 Hauteur (mm): 2,4 Couleur: Blanc			

Référence: 022055



 arditi
 LIGHTING INNOVATION

MATERIEL ELECTRIQUE > ACCESSOIRES MATERIEL ELECTRIQUE > ACCESSOIRES PLASTIQUES

Sous famille Serre-câbles

Photo	Article	Description	Lot	Prix unitaire
	AR7040310		1	0,2698 €
		Chape de suspension TC/31 neutre	100	0,1686 €
		Pour câble double isolation rond H03VV-F 2x0.75mm2	1000	0,0562 €
			5000	0,0494 €
		Longueur (mm): 23,5 Largeur (mm): 14 Hauteur (mm): 2 Couleur: Neutre Référence: 017241		





 arditi
 LIGHTING INNOVATION

	AR7040750		1	0,3067 €
		Chape de suspension TCM/75	100	0,1918 €
		Fixation barrette de connexion, pour câbles double isolation rond 2x0.75mm2 et 3xG0,75mm2	1000	0,0638 €
			5000	0,0558 €
		Longueur (mm): 41 Largeur (mm): 17 Hauteur (mm): 2 Couleur: Neutre Référence: 015040		

 arditi
 LIGHTING INNOVATION



MATERIEL ELECTRIQUE > ACCESSOIRES MATERIEL ELECTRIQUE > ACCESSOIRES PLASTIQUES

Sous famille Serre-câbles

Photo	Article	Description	Lot	Prix unitaire
	AR7060202		1	0,1069 €
	Soutien de câble RC/2 blanc		100	0,0711 €
		Diamètre interne 9mm	1000	0,0647 €
		Largeur (mm): 8 Hauteur (mm): 19 Diamètre (mm): 12 Couleur: Blanc		
	AR7060304		1	0,1225 €
	Soutien de câble RC/3 noir		100	0,0816 €
		Diamètre interne 12mm	1000	0,0742 €
		Largeur (mm): 8 Hauteur (mm): 22,5 Diamètre (mm): 15 Couleur: Noir		
	AR7060404		1	0,1307 €
	Soutien de câble RC/4 noir		100	0,0872 €
		Diamètre interne 15mm	1000	0,0793 €
		Largeur (mm): 7 Hauteur (mm): 25,5 Diamètre (mm): 18 Couleur: Noir		

MATERIEL ELECTRIQUE > ACCESSOIRES MATERIEL ELECTRIQUE > ACCESSOIRES PLASTIQUES

Sous famille Serre-câbles

Photo	Article	Description	Lot	Prix unitaire
	AR7060502		1	0,1531 €
	Soutien de câble RC/5 blanc		100	0,1022 €
	Diamètre interne 20mm		1000	0,0930 €
		Largeur (mm): 10 Hauteur (mm): 31 Diamètre (mm): 24 Couleur: Blanc		
	AR7060504		1	0,1531 €
	Soutien de câble RC/5 noir		100	0,1022 €
	Diamètre interne 20mm		1000	0,0930 €
		Largeur (mm): 10 Hauteur (mm): 31 Diamètre (mm): 24 Couleur: Noir		
	AR7060602		1	0,1331 €
	serre-Câble RC/6 blanc			
	Diamètre interne 25mm			
		Largeur (mm): 10 Hauteur (mm): 35,5 Diamètre (mm): 28,5 Couleur: Blanc		

Catalogue **MATERIEL ELECTRIQUE**
 Ligne **ACCESSOIRES MATERIEL ELECTRIQUE**
 Famille **ACCESSOIRES PLASTIQUES**



Sous famille **Passes-câbles**

Photo	Article	Description	Lot	Prix unitaire
	491BI1N		1	0,1981 €
	Passe-câble Polyéthylène BI/1 neutre		100	0,1223 €
	Polyéthylène. pour insérer dans tubes filetés M10x1		1000	0,0101 €
			10000	0,0078 €
	Hauteur (mm): 10 Diamètre (mm): 8 Couleur: Transparent Température (°C): 60			

	491BI40		1	0,3140 €
	Passe-câble Polyéthylène BI/4 neutre		100	0,1941 €
	Polyéthylène. pour insérer dans plaques métalliques		1000	0,0278 €
			2000	0,0231 €
	Hauteur (mm): 6 Diamètre (mm): 9,5 Couleur: Transparent Température (°C): 60			



MATERIEL ELECTRIQUE > ACCESSOIRES MATERIEL ELECTRIQUE > ACCESSOIRES PLASTIQUES

Sous famille **Passe-câbles**

Photo	Article	Description	Lot	Prix unitaire
	491BI4B		1	0,3475 €
	Passe-câble Polyéthylène BI/4 blanc		100	0,2146 €
	Polyéthylène. pour insérer dans plaques métalliques		1000	0,0306 €
			2000	0,0252 €
	Hauteur (mm): 6 Diamètre (mm): 9,5 Couleur: Blanc Température (°C): 60			
	491BI4N		1	0,3472 €
	Passe-câble Polyéthylène BI/4 noir		100	0,2145 €
	Polyéthylène. pour insérer dans plaques métalliques		1000	0,0307 €
			2000	0,0254 €
	Hauteur (mm): 6 Diamètre (mm): 9,5 Couleur: Noir Température (°C): 60			
	491BI4O		1	0,3478 €
	Passe-câble Polyéthylène BI/4 or		100	0,2149 €
	Polyéthylène. pour insérer dans plaques métalliques		1000	0,0307 €
			2000	0,0254 €
	Hauteur (mm): 6 Diamètre (mm): 9,5 Couleur: Or Température (°C): 60			



MATERIEL ELECTRIQUE > ACCESSOIRES MATERIEL ELECTRIQUE > ACCESSOIRES PLASTIQUES

Sous famille **Passe-câbles**



Photo	Article	Description	Lot	Prix unitaire
	491BI5N		1	0,3621 €
	Passe-câble Polyéthylène BI/5 neutre		100	0,2236 €
	Polyéthylène. pour insérer dans tubes filetés M12x1		1000	0,0320 €
			2000	0,0265 €
	Hauteur (mm): 10 Diamètre (mm): 10 Couleur: Transparent Température (°C): 60			
	491BI70		1	0,4499 €
	Passe-câble PVC souple BI/7 noir		100	0,2779 €
	PVC. pour insérer dans plaques métalliques		1000	0,0397 €
			5000	0,0326 €
	Hauteur (mm): 7,8 Diamètre (mm): 11 Couleur: Noir Température (°C): 70			
	491BI7N		1	0,3511 €
	Passe-câble Polyéthylène BI/7 neutre		100	0,2168 €
	Polyéthylène. pour insérer dans plaques métalliques		1000	0,0309 €
			5000	0,0259 €
	Hauteur (mm): 6,6 Diamètre (mm): 12,5 Couleur: Transparent Température (°C): 60			

MATERIEL ELECTRIQUE > ACCESSOIRES MATERIEL ELECTRIQUE > ACCESSOIRES PLASTIQUES

Sous famille **Passe-câbles**



Photo	Article	Description	Lot	Prix unitaire
	491PC10		1	0,3790 €
	Passe-câble polyéthylène BI/7 or		100	0,2653 €
	Polyéthylène. pour insérer dans plaques métalliques		1000	0,0378 €
			5000	0,0312 €
	Hauteur (mm): 6,6 Diamètre (mm): 12,5 Couleur: Or Température (°C): 60			
	491PM23		1	0,2521 €
	Passe-câble PM25/2 PVC		100	0,1764 €
	PVC. pour insérer dans plaques métalliques		1000	0,0352 €
			5000	0,0298 €
	Hauteur (mm): 7,8 Diamètre (mm): 11 Couleur: Transparent Température (°C): 70			
	491PR26		1	0,2010 €
	Protection PVC PR26 pour pavillon		100	0,1408 €
			1000	0,0280 €
	Hauteur (mm): 4 Diamètre (mm): 15 Couleur: Transparent Température (°C): 70		6000	0,0257 €

Catalogue **MATERIEL ELECTRIQUE**Ligne **ACCESSOIRES MATERIEL ELECTRIQUE**Famille **ACCESSOIRES PLASTIQUES**Sous famille **Autres accessoires plastiques**

Photo	Article	Description	Lot	Prix unitaire
	9210633		1	0,2946 €
	Rondelle silicone transparent diamètre 2.90mm		100	0,1569 €
		Hauteur (mm): 1,78 Diamètre (mm): 2,9 Couleur: Transparent Température (°C): 180	2000	0,1495 €
<hr/>				
	9210635		1	0,2952 €
	Rondelle silicone transparent diamètre 5.28mm		100	0,1573 €
		Diamètre interne de la rondelle: 5.28mm Hauteur (mm): 1,78 Diamètre (mm): 8,9 Couleur: Transparent Température (°C): 180	2000	0,1498 €

MATERIEL ELECTRIQUE > ACCESSOIRES MATERIEL ELECTRIQUE > ACCESSOIRES PLASTIQUES

Sous famille **Autres accessoires plastiques**

Photo	Article	Description	Lot	Prix unitaire
	9900032		1	0,3309 €
	Joint silicone GOM03		1000	0,3007 €
	Divers composants et accessoires pour l'éclairage		3000	0,2864 €
	Diamètre (mm): 18,5			
	AR6010300		1	0,3301 €
	Protecteur PM/3		100	0,3167 €
			1000	0,3075 €

MATERIEL ELECTRIQUE > ACCESSOIRES MATERIEL ELECTRIQUE > ACCESSOIRES PLASTIQUES

Sous famille **Autres accessoires plastiques**

Photo	Article	Description	Lot	Prix unitaire
	AR7031302		1	0,4334 €
	Rondelle RDBP/13 blanc		100	0,2708 €
	Rondelle entretoise		1000	0,0902 €
	Hauteur (mm): 2,5 Diamètre (mm): 26 Couleur: Blanc		5000	0,0796 €

 arditi
 LIGHTING INNOVATION



	AR7041001		1	0,1847 €
	Vis creuse NI/10/1 noir		100	0,1154 €
	M10x1, tête hexagonale		1000	0,0385 €
	Hauteur (mm): 8,7 Diamètre (mm): 10 Couleur: Noir		5000	0,0338 €

Image dans une autre couleur



 arditi
 LIGHTING INNOVATION

MATERIEL ELECTRIQUE > ACCESSOIRES MATERIEL ELECTRIQUE > ACCESSOIRES PLASTIQUES

Sous famille **Autres accessoires plastiques**



Photo	Article	Description	Lot	Prix unitaire
	AR7051502		1	0,4368 €
	Vis creuse NIR/15 blanc		100	0,2729 €
	Fileté M10x1 et avec fraisage antirotation		1000	0,0909 €
	Hauteur (mm): 18 Diamètre (mm): 10 Couleur: Blanc		5000	0,0802 €

 arditi
 ELECTRIC INNOVATION

	AR7080074		1	0,1084 €
	Bouchon TFA/7 noir		100	0,0724 €
	Diamètre intérieur 7mm, filetage M10x1.		1000	0,0659 €
	Longueur (mm): 9,5 Diamètre (mm): 12 Couleur: Noir			



MATERIEL ELECTRIQUE > ACCESSOIRES MATERIEL ELECTRIQUE > ACCESSOIRES PLASTIQUES

Sous famille **Autres accessoires plastiques**

Photo	Article	Description	Lot	Prix unitaire
	AR7080104		1	0,0751 €
	Bouchon TFA/10 noir		100	0,0501 €
		Diamètre intérieur 7mm, filetage M10x1. Longueur (mm): 12,5 Diamètre (mm): 12 Couleur: Noir	1000	0,0455 €
	AR7081102		1	0,0751 €
	Bouchon creux TFAH/10 blanc		100	0,0501 €
			1000	0,0455 €
	AR7090071		1	0,0692 €
	Bouchon fileté NC/7 noir		100	0,0460 €
			1000	0,0419 €

MATERIEL ELECTRIQUE > ACCESSOIRES MATERIEL ELECTRIQUE > ACCESSOIRES PLASTIQUES

Sous famille **Autres accessoires plastiques**

Photo	Article	Description	Lot	Prix unitaire
	AR7090072		1	0,0654 €
	Bouchon fileté NC/7 blanc		100	0,0437 €
	Diamètre intérieur 7mm, filetage M10x1. Longueur (mm): 7 Couleur: Blanc		1000	0,0397 €
	AR7090101		1	0,0779 €
	Bouchon fileté NC/10 noir		100	0,0519 €
			1000	0,0472 €
	AR7090102		1	0,08 €
	Bouchon fileté NC/10 blanc		100	0,0533 €
	Diamètre intérieur 7mm, filetage M10x1. Longueur (mm): 10 Diamètre (mm): 12 Couleur: Blanc chaud		1000	0,0485 €

MATERIEL ELECTRIQUE > ACCESSOIRES MATERIEL ELECTRIQUE > ACCESSOIRES PLASTIQUES

Sous famille **Autres accessoires plastiques**

Photo	Article	Description	Lot	Prix unitaire
	AR70B0001		1	0,71 €
		Matière thermoplastique. Avec tige filetée (M10x1). A insérer dans des	50	0,5898 €
			500	0,5363 €
		Matière thermoplastique. Avec tige filetée (M10x1). A insérer dans des flacons dont le diamètre interne du col est compris entre 19 et 22,5 mm.		
		Hauteur (mm): 30 Couleur: Naturel		
		Référence: 025338		

Catalogue **MATERIEL ELECTRIQUE**
 Ligne **ACCESSOIRES MATERIEL ELECTRIQUE**
 Famille **VERRES DE PROTECTION**



Sous famille **Verres de protection 1/2 tube**

Photo	Article	Description	Lot	Prix unitaire
	D304044		1	1,81 €
		Verre de protection 40mm 1 bord biseauté	50	0,60 €
		Borosilicate épaisseur 2,8mm biseauté sur un bord	200	0,4750 €
		Longueur (mm): 40 Diamètre (mm): 30 Couleur: Transparent Température (°C): 500		

	D304734		1	0,68 €
		Verre de protection Pyrex pour lampe 47mm biseauté	200	0,61 €
			1000	0,5906 €



MATERIEL ELECTRIQUE > ACCESSOIRES MATERIEL ELECTRIQUE > VERRES DE PROTECTION

Sous famille Verres de protection 1/2 tube

Photo	Article	Description	Lot	Prix unitaire
	D305024		1	1,50 €
	Verre de protection 50mm droit		50	0,4982 €
	Borsilicate épaisseur 2,8mm		200	0,3938 €
	Longueur (mm): 50 Diamètre (mm): 30 Couleur: Transparent Température (°C): 500			
	D306044		1	1,05 €
	Verre de protection 60mm biseauté		200	0,91 €
	Borsilicate épaisseur 2,8mm biseauté sur un bord		1000	0,83 €
	Longueur (mm): 60 Diamètre (mm): 30 Couleur: Transparent Température (°C): 500			
	D306544		1	0,72 €
	Verre de protection 65mm biseauté		200	0,63 €
	Borsilicate épaisseur 2,8mm biseauté sur un bord		1000	0,5729 €
	Longueur (mm): 65 Diamètre (mm): 30 Couleur: Transparent Température (°C): 500			



MATERIEL ELECTRIQUE > ACCESSOIRES MATERIEL ELECTRIQUE > VERRES DE PROTECTION

Sous famille Verres de protection 1/2 tube

Photo	Article	Description	Lot	Prix unitaire
	D308534		1	1,44 €
	Verre de protection 85mm biseauté		50	0,4841 €
	Borsilicate épaisseur 2,8mm		200	0,3827 €
	Longueur (mm): 85 Diamètre (mm): 30 Couleur: Transparent Température (°C): 500			
	D308554		1	1,66 €
	Verre de protection 85mm biseauté mat		50	0,5571 €
	Borsilicate épaisseur 2,8mm		200	0,4403 €
	Longueur (mm): 85 Diamètre (mm): 30 Couleur: Transparent mat Température (°C): 500			
	D308575		1	0,86 €
	Verre de protection 85mm biseauté+C+2ressorts		200	0,75 €
	940P031		1000	0,68 €
	Protecteur biseauté borsilicate épaisseur 2,8mm 85 mm + 2 pinces en boîte individuelle Longueur (mm): 85 Diamètre (mm): 30 Couleur: Transparent Température (°C): 500			

MATERIEL ELECTRIQUE > ACCESSOIRES MATERIEL ELECTRIQUE > VERRES DE PROTECTION



Sous famille Verres de protection 1/2 tube

Photo	Article	Description	Lot	Prix unitaire
	D309514		1	0,88 €
	Verre de protection 95mm (22.4) droit		200	0,85 €
	Borsilicate épaisseur 2,8mm		1000	0,82 €
	Longueur (mm): 95 Diamètre (mm): 22,4 Couleur: Transparent Température (°C): 500			
	D309534		1	1,50 €
	Verre de protection 95mm biseauté		50	0,4982 €
	Borsilicate épaisseur 2,8mm		200	0,3938 €
	Longueur (mm): 95 Diamètre (mm): 30 Couleur: Transparent Température (°C): 500			
	D309544		1	1,53 €
	Verre de protection 95mm droit mat		50	0,5083 €
	Borsilicate épaisseur 2,8mm		200	0,4018 €
	Longueur (mm): 95 Diamètre (mm): 30 Couleur: Transparent mat Température (°C): 500			

MATERIEL ELECTRIQUE > ACCESSOIRES MATERIEL ELECTRIQUE > VERRES DE PROTECTION



Sous famille Verres de protection 1/2 tube

Image dans une autre couleur

Photo	Article	Description	Lot	Prix unitaire
	D309560		1	2,29 €
	Verre de protection 95mm droit+2ressorts 940P031		50	0,76 €
	boîte individuelle		200	0,61 €
	Borsilicate épaisseur 2,8mm avec 2 pinces 940P031 en boîte individuelle			
	Longueur (mm): 95 Diamètre (mm): 30 Couleur: Transparent Température (°C): 500			
	D309570		1	2,46 €
	Verre de protection 95mm biseauté+2ressorts 940P031		50	0,82 €
	boîte individuelle		200	0,64 €
	Borsilicate épaisseur 2,8mm avec 2 pinces 940P031 en boîte individuelle			
	Longueur (mm): 95 Diamètre (mm): 30 Couleur: Transparent Température (°C): 500			
	D309824		1	0,5051 €
	protecteur . 98mm. droit		200	0,4778 €
			1000	0,4641 €



MATERIEL ELECTRIQUE > ACCESSOIRES MATERIEL ELECTRIQUE > VERRES DE PROTECTION

Sous famille Verres de protection 1/2 tube

Photo	Article	Description	Lot	Prix unitaire
	D310024		1	1,44 €
	Verre de protection 100mm droit		50	0,4841 €
	Borsilicate épaisseur 2,8mm		200	0,3827 €
	Longueur (mm): 100 Diamètre (mm): 30 Couleur: Transparent Température (°C): 500			
	D310044		1	1,70 €
	Verre de protection 100mm droit mat		50	0,5667 €
	Borsilicate épaisseur 2,8mm		200	0,4480 €
	Longueur (mm): 100 Diamètre (mm): 30 Couleur: Transparent mat Température (°C): 500			
	D310065		1	2,46 €
	Verre de protection 100mm droit		50	0,82 €
	Borsilicate épaisseur 2,8mm		200	0,65 €
	Longueur (mm): 100 Diamètre (mm): 30 Couleur: Transparent Température (°C): 500			

MATERIEL ELECTRIQUE > ACCESSOIRES MATERIEL ELECTRIQUE > VERRES DE PROTECTION

Sous famille Verres de protection 1/2 tube

Photo	Article	Description	Lot	Prix unitaire
	D310075		1	0,79 €
		Verre de protection 100mm biseauté	200	0,74 €
		Borsilicate épaisseur 2,8mm	1000	0,71 €
		Longueur (mm): 100 Diamètre (mm): 30 Couleur: Transparent Température (°C): 500		
	940P132		1	0,1210 €
		Pince avec petite ouverture	100	0,0969 €
		Etrier pour douilles R7S étroit acier chromé diamètre 14mm	400	0,0880 €
		Diamètre (mm): 14		

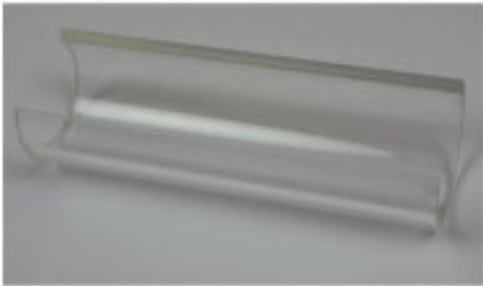
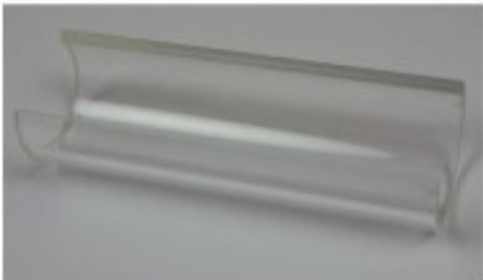

Catalogue **MATERIEL ELECTRIQUE**
 Ligne **ACCESSOIRES MATERIEL ELECTRIQUE**
 Famille **VERRES DE PROTECTION**

Sous famille **Verres de protection 3-4 tubes**

Photo	Article	Description	Lot	Prix unitaire
	D408914		1	0,76 €
	Verre de protection 3/4 89x21mm ouverture droite		200	0,72 €
	Borsilicate épaisseur 2,8mm		1000	0,70 €
		Longueur (mm): 89 Diamètre (mm): 30 Couleur: Transparent Température (°C): 500		
	D408924		1	0,86 €
	Verre de protection 3/4 89x17mm ouverture droite		200	0,82 €
	Borsilicate épaisseur 2,8mm		1000	0,79 €
		Longueur (mm): 89 Diamètre (mm): 30 Couleur: Transparent Température (°C): 500		

MATERIEL ELECTRIQUE > ACCESSOIRES MATERIEL ELECTRIQUE > VERRES DE PROTECTION

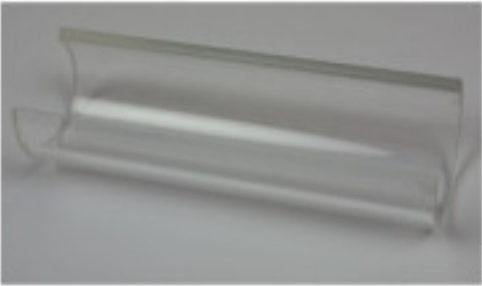
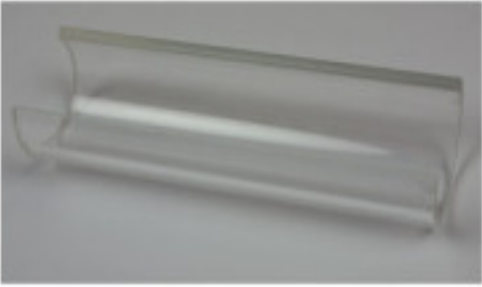
Sous famille Verres de protection 3-4 tubes

Photo	Article	Description	Lot	Prix unitaire
	D408965		1	1,03 €
	Verre de protection 3/4 89x21mm+2ressorts montés		200	0,98 €
	940P031 boîte indivi		1000	0,94 €
	Borsilicate épaisseur 2,8mm			
	Longueur (mm): 89 Diamètre (mm): 30 Couleur: Transparent Température (°C): 500			
	D409524		1	7,94 €
	Verre de protection 3/4 95mm droit		50	2,65 €
			200	2,11 €
	Borsilicate épaisseur 2,8mm			
	Longueur (mm): 95 Diamètre (mm): 30 Couleur: Transparent Température (°C): 500			
	D409525		1	1,69 €
	Verre de protection 3/4 95mm droit mat		200	1,52 €
			1000	1,35 €
	Borsilicate épaisseur 2,8mm			
	Longueur (mm): 95 Diamètre (mm): 30 Couleur: Transparent Température (°C): 500			

MATERIEL ELECTRIQUE > ACCESSOIRES MATERIEL ELECTRIQUE > VERRES DE PROTECTION

Sous famille Verres de protection 3-4 tubes

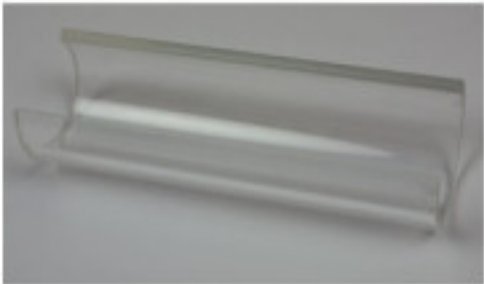
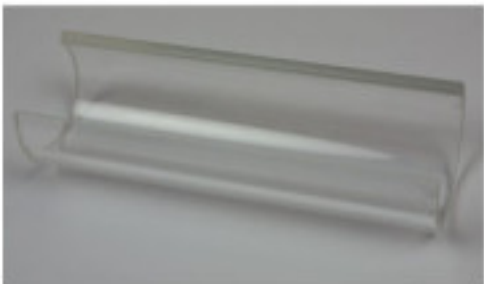
Photo	Article	Description	Lot	Prix unitaire
	D409569		1	1,42 €
		Verre de protection 95mm droit+2ressorts 940P031	200	1,31 €
		boîte individuelle	1000	1,25 €
		Borsilicate épaisseur 2,8mm avec 2 pinces 940P031 en boîte individuelle		
	D413524		1	4,17 €
		Verre de protection 3/4 135mm droit	50	1,39 €
		Borsilicate épaisseur 2,8mm	200	1,11 €
		Longueur (mm): 135 Diamètre (mm): 30 Couleur: Transparent Température (°C): 500		
	D413525		1	6,23 €
		Verre de protection 3/4 135mm droit mat	50	2,08 €
		Borsilicate épaisseur 2,8mm	200	1,64 €
		Longueur (mm): 135 Diamètre (mm): 30 Couleur: Transparent mat Température (°C): 500		



MATERIEL ELECTRIQUE > ACCESSOIRES MATERIEL ELECTRIQUE > VERRES DE PROTECTION

Sous famille Verres de protection 3-4 tubes

Photo	Article	Description	Lot	Prix unitaire
	D414245		1	1,26 €
		Verre de protection 3/4 142mm droit	200	1,16 €
		Borsilicate épaisseur 2,8mm	1000	1,11 €
		Longueur (mm): 142 Diamètre (mm): 30 Couleur: Transparent Température (°C): 500		
	D4E1425		1	3,89 €
		Verre de protection 3/4 40x3.2 142mm intérieur mat	200	3,60 €
			1000	3,43 €

Catalogue **MATERIEL ELECTRIQUE**
 Ligne **ACCESSOIRES MATERIEL ELECTRIQUE**
 Famille **VERRES DE PROTECTION**

Sous famille **Verres de protection totale tubulaires**

Photo	Article	Description	Lot	Prix unitaire
	94000MG		1	0,3019 €
	Grand ressort pour douilles R7s		100	0,2415 €
	Etrier acier chromé pour douilles métalliques R7S		400	0,2194 €
	94000MP		1	0,2461 €
	Petit ressort pour douilles R7s		100	0,1970 €
	Etrier acier chromé pour douilles métalliques R7S		400	0,1790 €
		Section (mm2): 1,2		

MATERIEL ELECTRIQUE > ACCESSOIRES MATERIEL ELECTRIQUE > VERRES DE PROTECTION

Sous famille **Verres de protection totale tubulaires**

Photo	Article	Description	Lot	Prix unitaire
	B706031		1	1,13 €
		Verre de protection pour tube 30x60mm mat extérieur	100	1,08 €
			500	1,05 €

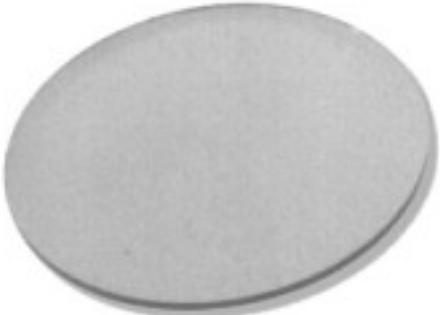

	B710730		1	1,87 €
		Verre de protection pour tube 30x107mm	100	1,68 €
		Longueur (mm): 107 Diamètre (mm): 30 Couleur: Transparent Température (°C): 500	200	1,68 €

Catalogue **MATERIEL ELECTRIQUE**Ligne **ACCESSOIRES MATERIEL ELECTRIQUE**Famille **VERRES DE PROTECTION**Sous famille **Verres de protection plats**

Photo	Article	Description	Lot	Prix unitaire
	B43173A		1	2,51 €
		Disque 3x173.5mm marquage T500°	100	2,39 €
		Verre plat sodo-calcique décoratif, sérigraphié, épaisseur 3 mm	500	2,33 €
		Hauteur (mm): 3 Diamètre (mm): 173,5 Température (°C): 500		
	B604800		1	0,2201 €
		Disque pour spot 48mm brillant	100	0,1834 €
		Hauteur (mm): 1,2 Diamètre (mm): 48 Couleur: Transparent	500	0,1780 €

MATERIEL ELECTRIQUE > ACCESSOIRES MATERIEL ELECTRIQUE > VERRES DE PROTECTION

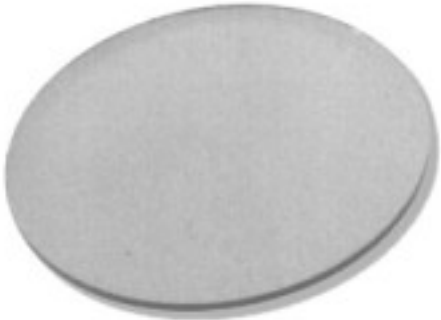
Sous famille Verres de protection plats

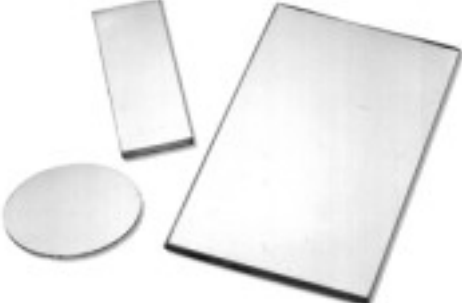
Photo	Article	Description	Lot	Prix unitaire
	B604801		1	0,2482 €
		Disque pour spot 48mm mat	100	0,2262 €
		Hauteur (mm): 1,2 Diamètre (mm): 48 Couleur: Mat	500	0,2196 €
	B814030		1	1,44 €
		Plaque Pyrex 140x30mm	100	1,29 €
		Longueur (mm): 140 Largeur (mm): 30 Hauteur (mm): 3 Couleur: Transparent Température (°C): 500	200	1,29 €
	B816570		1	2,80 €
		Plaque Pyrex 165x75mm	100	2,50 €
		Longueur (mm): 140 Largeur (mm): 30 Hauteur (mm): 3 Couleur: Transparent Température (°C): 500	200	2,50 €

MATERIEL ELECTRIQUE > ACCESSOIRES MATERIEL ELECTRIQUE > VERRES DE PROTECTION

Sous famille **Verres de protection plats**

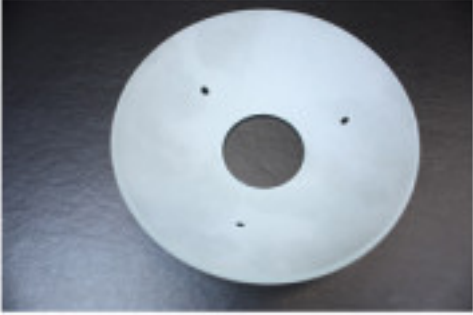
Photo	Article	Description	Lot	Prix unitaire
	D7D104V		1	4,56 €
		Disque incurvé 10cm 4 trous vert	50	4,34 €
			100	4,21 €