

E193655

Boule 9365/150.26

1 févr. 2025

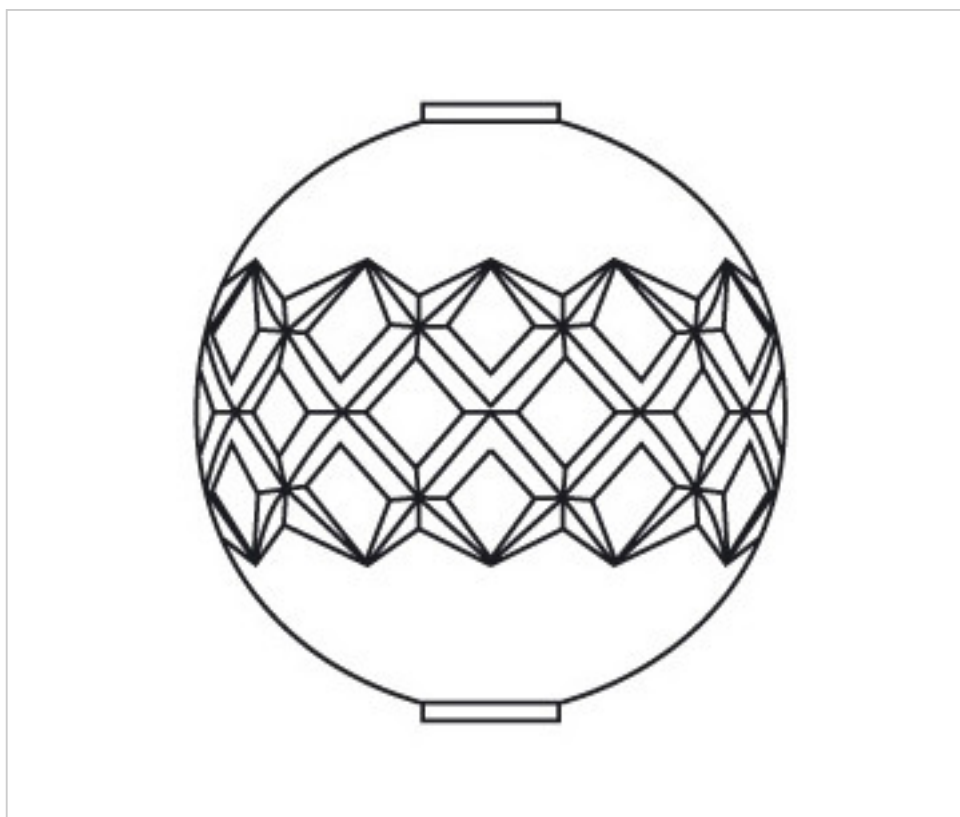

PRIX

Lot	Prix sans TVA
1	33,83€

Suite à la page suivante >>

E193655

Boule 9365/150.26

SPÉCIFICATIONS TECHNIQUES

Pesage: 674 Grammes

Conditionnement: Boîte 1 Unités

AUTRES CARACTÉRISTIQUES

Diamètre (mm): 150

Couleur: Transparent

Trou central (mm): 40

DOCUMENTS

 [Boule 9365/150.26](#)