

CRISTAL POUR LAMPES > SCHOLER CRYSTAL AUTRICHIEN > LIGNE SCHÖLER LISSE
Rallonges lisses

A651299

Allonge 4132/100x22mm (ex 5012) 2 trous

7 janv. 2025

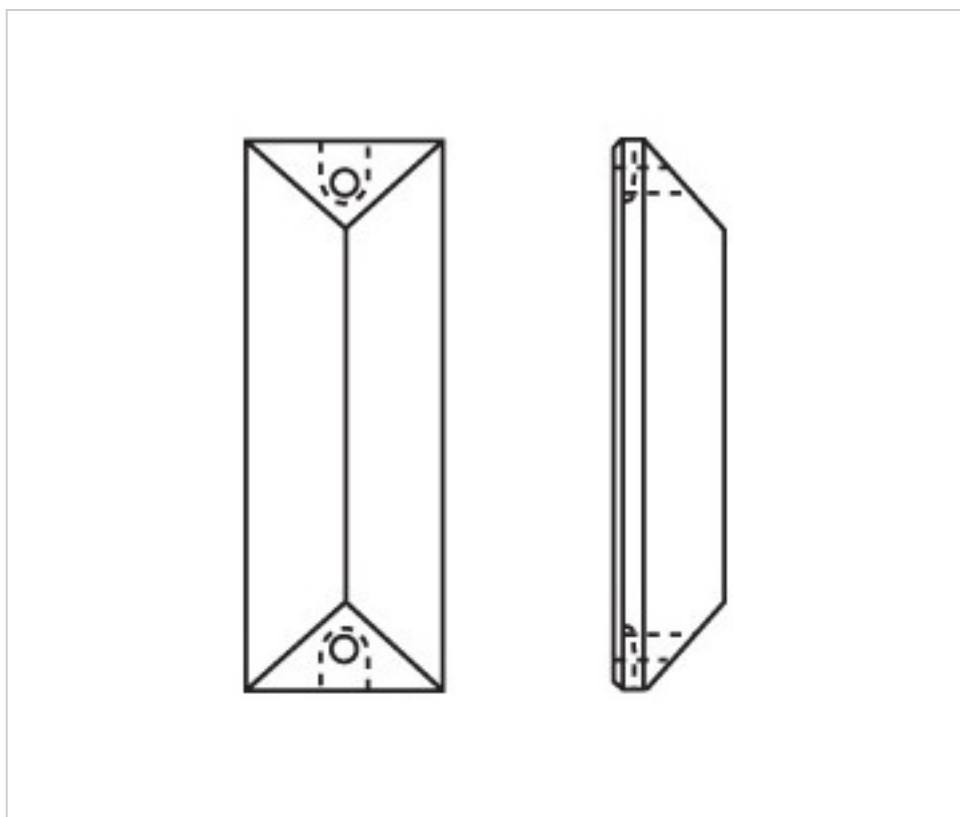

PRIX

	Lot	Prix sans TVA
Pedido mínimo	70	2,73€

Suite à la page suivante >>

CRISTAL POUR LAMPES > SCHOLER CRYSTAL AUTRICHIEN > LIGNE SCHÖLER LISSE
Rallonges lisses

A651299

Allonge 4132/100x22mm (ex 5012) 2 trous

SPÉCIFICATIONS TECHNIQUES

Pesage: 38 Grammes

Conditionnement: Boîte 70 Unités

AUTRES CARACTÉRISTIQUES

Longueur (mm): 100

Largeur (mm): 22

Couleur: Transparent

DOCUMENTS

 [Allonge 4132/100x22mm \(ex 5012\) 2 trous](#)