

CRISTAL POUR LAMPES > SCHOLER CRYSTAL AUTRICHIEN > LIGNE SCHÖLER FANTASTIQUE
Rallonges "Fantastic"

D927063

Prisme 3270/63x22mm 2 trous

23 nov. 2024

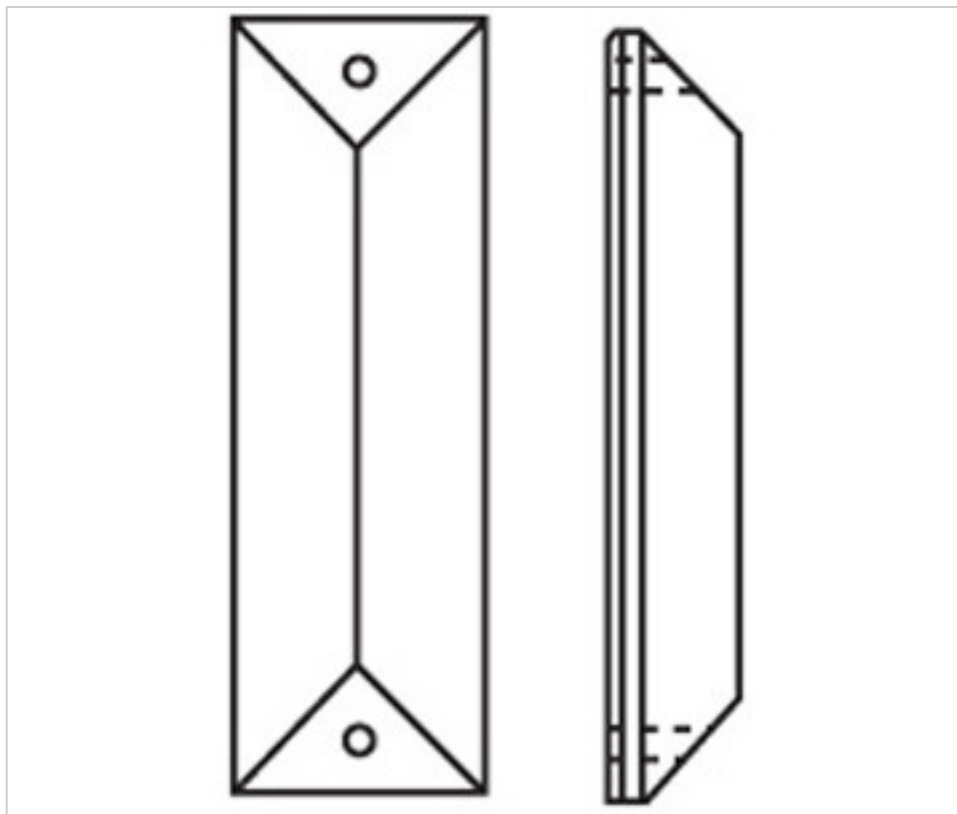

PRIX

Lot	Prix sans TVA
1	1,87€
28	1,25€
112	1,11€



Suite à la page suivante >>

CRISTAL POUR LAMPES > SCHOLER CRYSTAL AUTRICHIEN > LIGNE SCHÖLER FANTASTIQUE
Rallonges "Fantastic"

D927063

Prisme 3270/63x22mm 2 trous

SPÉCIFICATIONS TECHNIQUES

Pesage: 1 Grammes

Conditionnement: Boîte 112 Unités

AUTRES CARACTÉRISTIQUES

Longueur (mm): 63

Largeur (mm): 22

Couleur: Transparent

DOCUMENTS

 [Prisme 3270/63x22mm 2 trous](#)